

## 2 Раздел

Оформление фасада здания СЭБ

Главный фасад

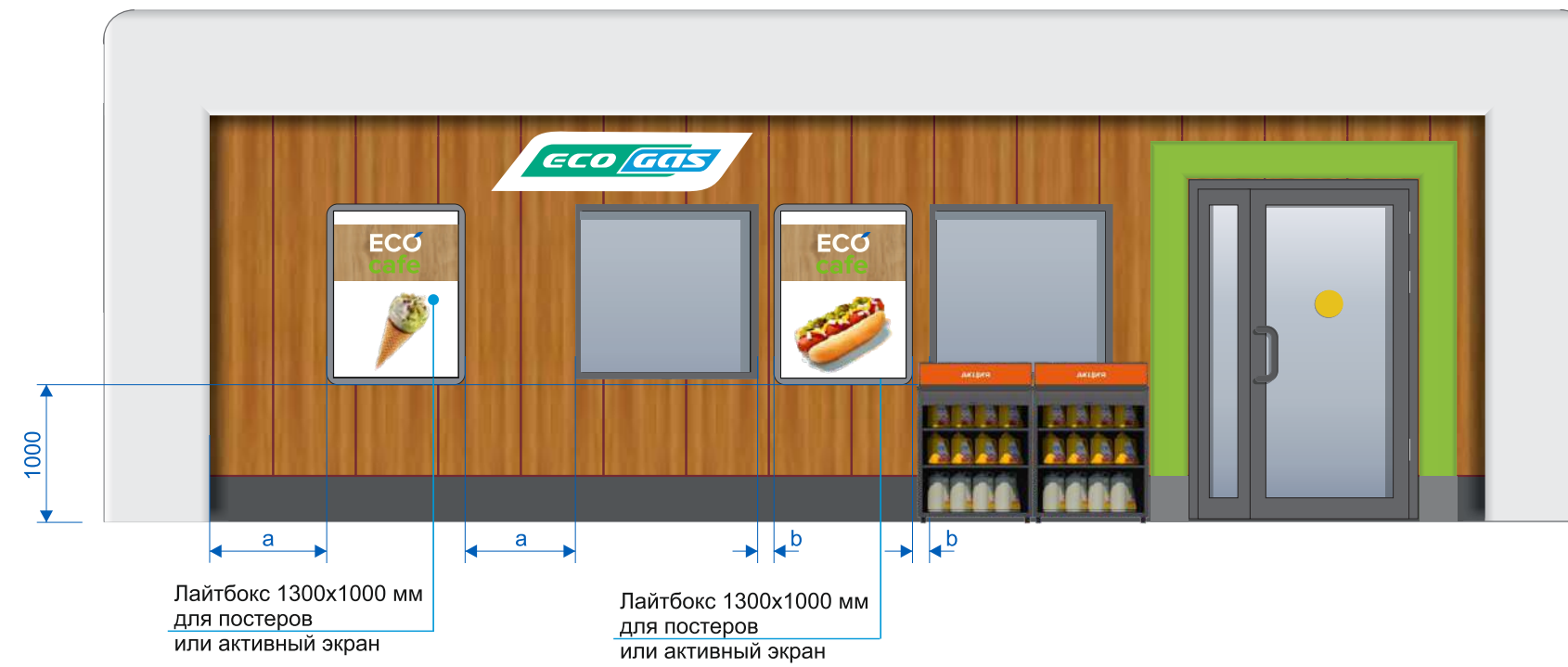

Фронтальный вид

Вид сбоку

Вид сверху

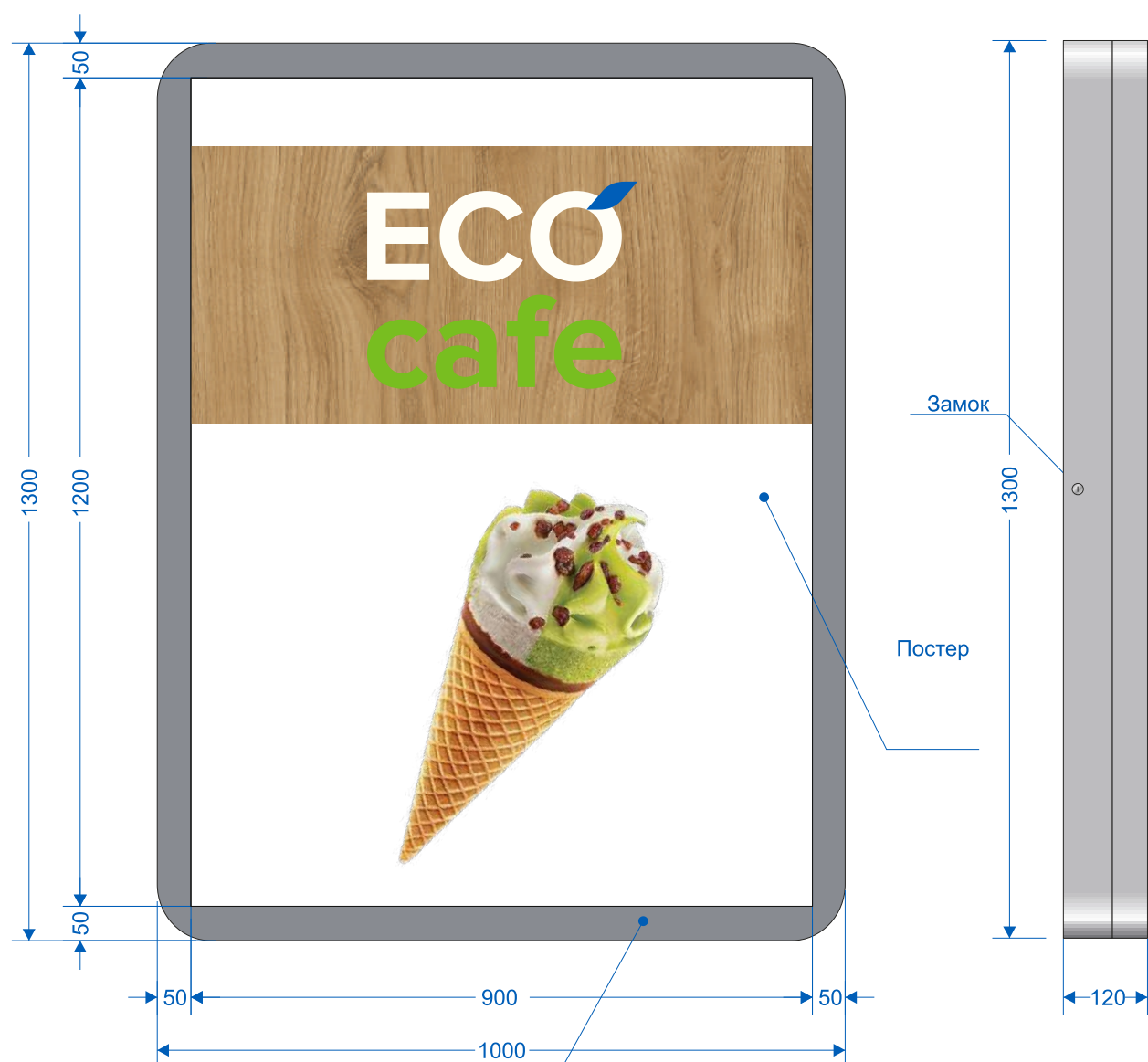

Панель дверцы постера, цвет C107 металик RAL9007  
дверца на петлях, для удобства смены постеров

Описание: цифровая цветная печать, рекламирующая специальные предложения  
и новые продукты  
Винил на внутренней поверхности прозрачного акрила

Размеры (Ш x В): 1200 x 900 мм  
Шрифт: Proxima Nova RG

- Цвет
-  PANTONE 300C; RGB 0 94 184
  -  PANTONE 368C; RGB 120 190 32
  -  RAL 9010; RGB 247 249 239
  -  Текстура дерева

Постер\*

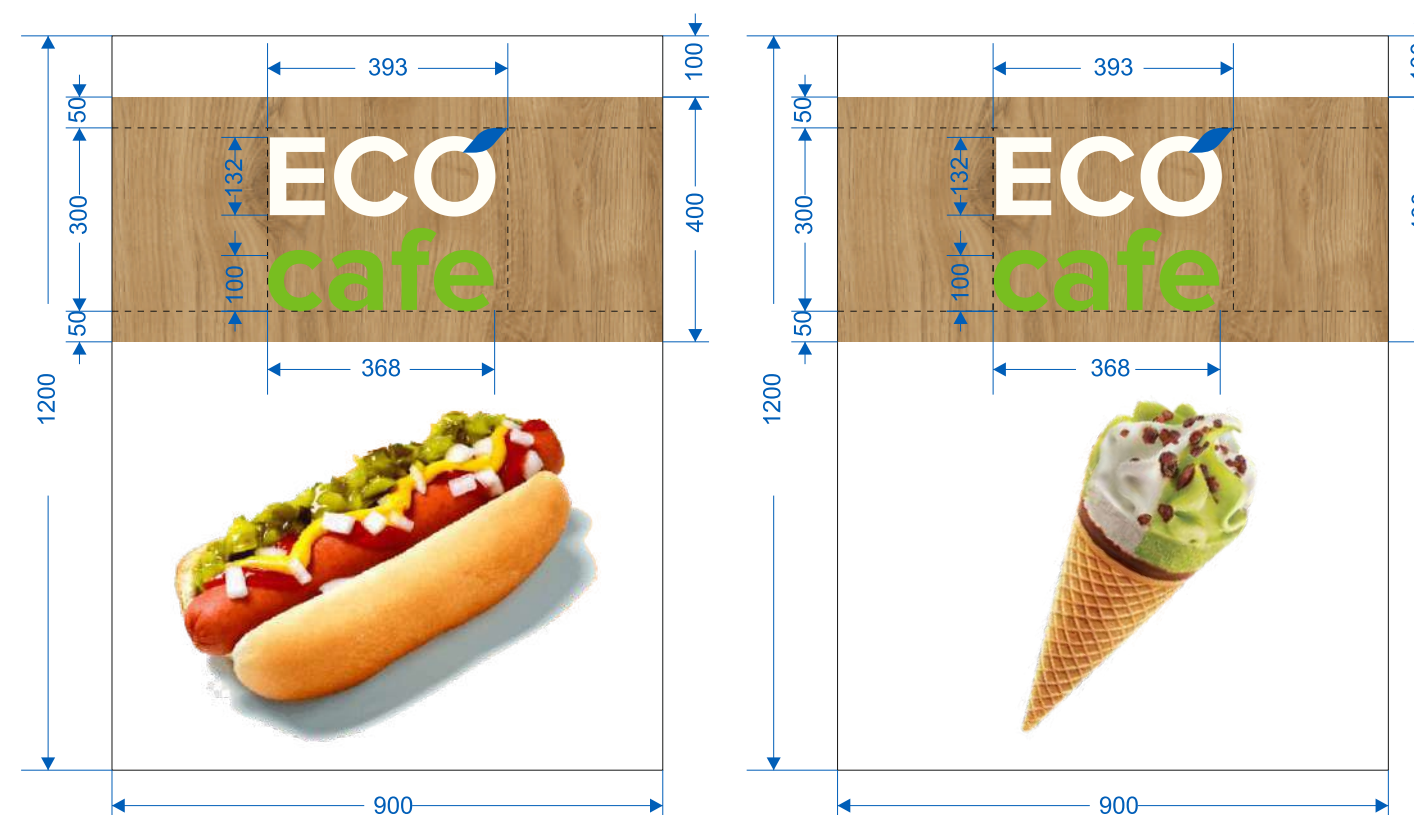

\*Возможна замена изображений по согласованию с Администрацией Общества.

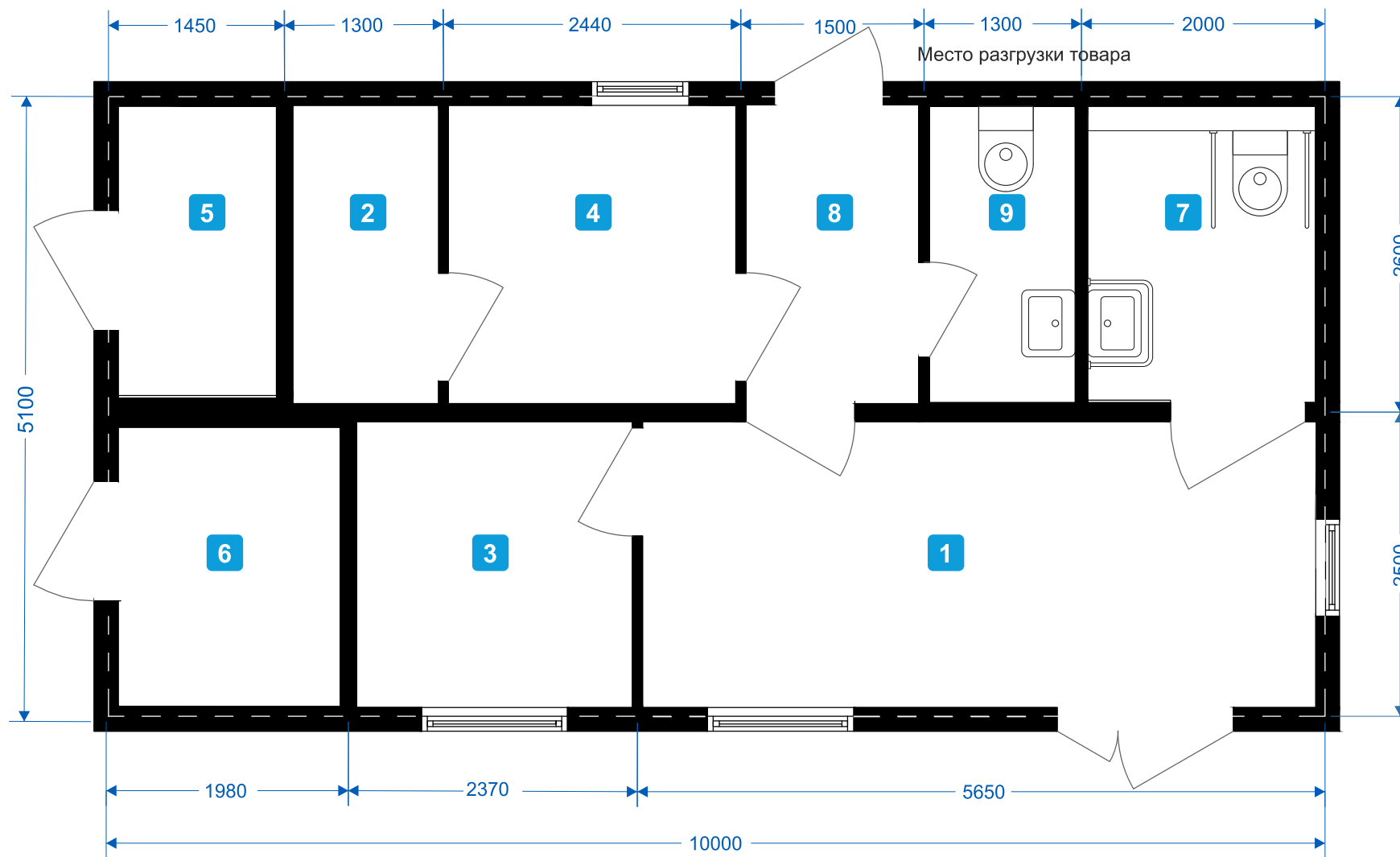

Экспликация помещений СЭБ 50 м<sup>2</sup>

| №             | Наименование помещений                           | Площадь, м <sup>2</sup> |
|---------------|--|-------------------------|
| 1             | Расчетно-кассовая зона                           | 13,0                    |
| 2             | Склад  | 2,9                     |
| 3             | Кабинет начальника АГНКС                         | 5,3                     |
| 4             | Помещение персонала (гардеробная)                | 5,8                     |
| 5             | Электрощитовая                                   | 3,1                     |
| 6             | Серверная  | 4,3                     |
| 7             | Санузел для посетителей (оборудованный для ММГН) | 4,6                     |
| 8             | Тамбур   | 3,5                     |
| 9             | Санузел для персонала                            | 2,9                     |
| Общая площадь |  | 45,4                    |

Экспликация помещений СЭБ 50 м<sup>2</sup>

| №             | Наименование помещений                           | Площадь, м <sup>2</sup> |
|---------------|--|-------------------------|
| 1             | Расчетно-кассовая зона                           | 13,0                    |
| 2             | Склад  | 2,9                     |
| 3             | Кабинет начальника АГНКС                         | 5,3                     |
| 4             | Помещение персонала (гардеробная)                | 5,8                     |
| 5             | Электрощитовая                                   | 3,1                     |
| 6             | Серверная  | 4,3                     |
| 7             | Санузел для посетителей (оборудованный для ММГН) | 4,6                     |
| 8             | Тамбур   | 3,5                     |
| 9             | Санузел для персонала                            | 2,9                     |
| Общая площадь |  | 45,4                    |

Экспликация оборудования СЭБ 50 м<sup>2</sup>

| №  | Наименование оборудования  |
|----|--|
| 1  | Кассовый модуль по стеллажам 650x800x1350 мм                     |
| 2  | Расчетный модуль со стеллажами 650x800x930 мм                    |
| 3  | Кофе-модуль 1000x700x900 мм                                      |
| 4  | Кофемашина   |
| 5  | Органайзер для кофе-модуля 230x262x305 мм                        |
| 6  | Холодильник для молока   |
| 7  | Холодильный шкаф на одну дверь FPV 0759RS 750x760x1997 мм        |
| 8  | Сигаретный шкаф 600x340x2080 мм                                  |
| 9  | Стеллаж перфорированный пристенный 700x400x2050 мм               |
| 10 | Уличный экспозитор 1050x500x1250 мм                              |
| 11 | Профессиональная ТВ панель Samsung QB43R-B (над кассовой линией) |
| 12 | Калитка для кассовой зоны 180x1010x930 мм                        |
| 13 | Профессиональная ТВ-панель Samsung QM32R-B (зона кофе-модуля)    |
| 14 | Стеллаж складской 1200x400x1800 мм                               |

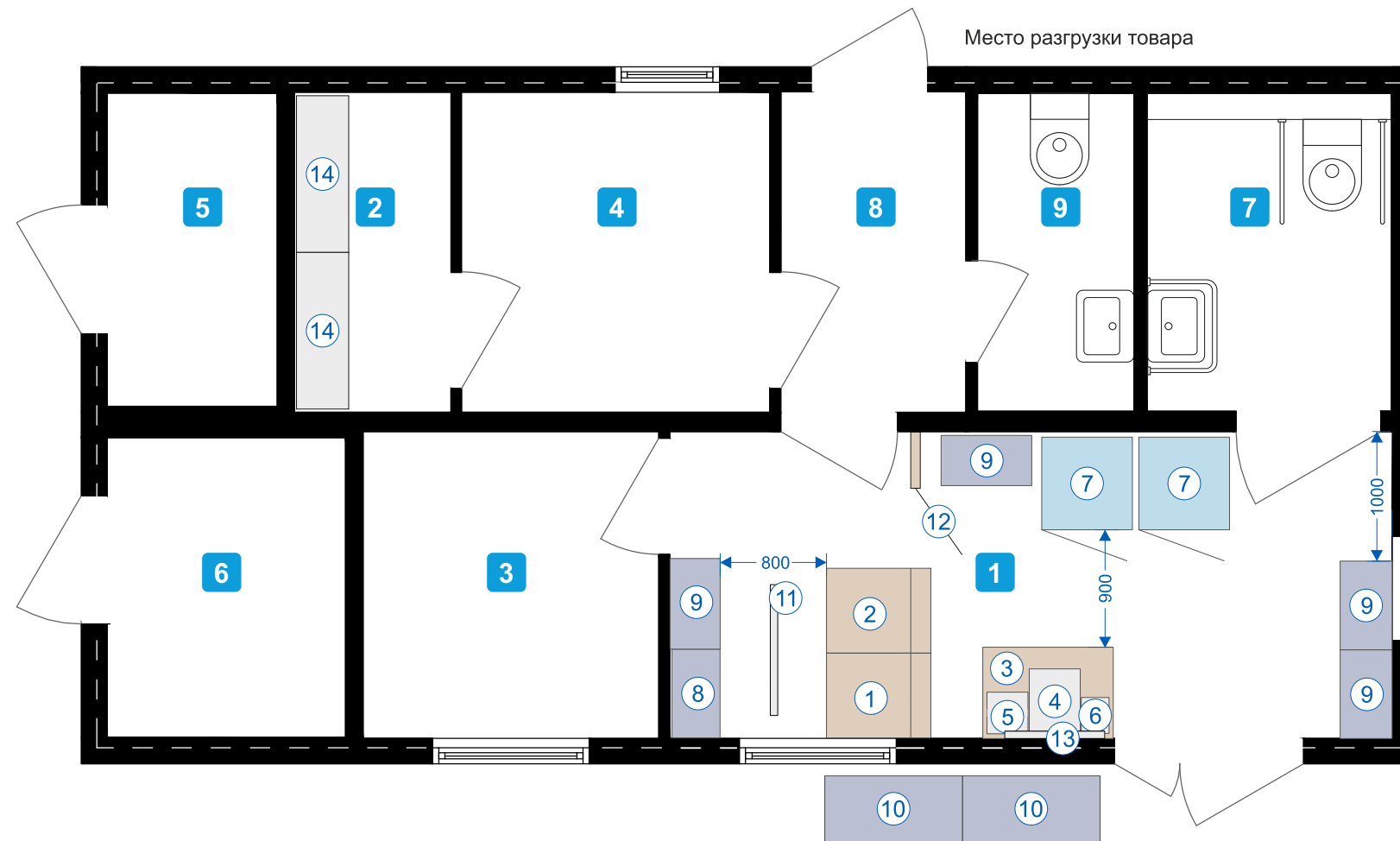

Используемые обозначения

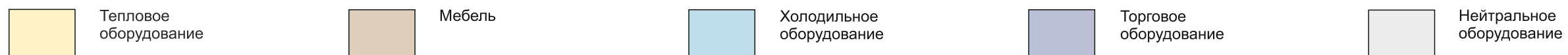

Экспликация помещений СЭБ 50 м<sup>2</sup>

| №             | Наименование помещений                           | Площадь, м <sup>2</sup> |
|---------------|--|-------------------------|
| 1             | Расчетно-кассовая зона                           | 13,0                    |
| 2             | Склад  | 2,9                     |
| 3             | Кабинет начальника АГНКС                         | 5,3                     |
| 4             | Помещение персонала (гардеробная)                | 5,8                     |
| 5             | Электрощитовая                                   | 3,1                     |
| 6             | Серверная  | 4,3                     |
| 7             | Санузел для посетителей (оборудованный для ММГН) | 4,6                     |
| 8             | Тамбур   | 3,5                     |
| 9             | Санузел для персонала                            | 2,9                     |
| Общая площадь |  | 45,4                    |

| Обозначение | Наименование  |
|-------------|---|
|             | Розетка скрытой установки двухполюсная защитным контактом             |
|             | Розетка скрытой установки сдвоенная двухполюсная с защитным контактом |
|             | Вывод кабеля  |
|             | Кондиционер потолочный  |

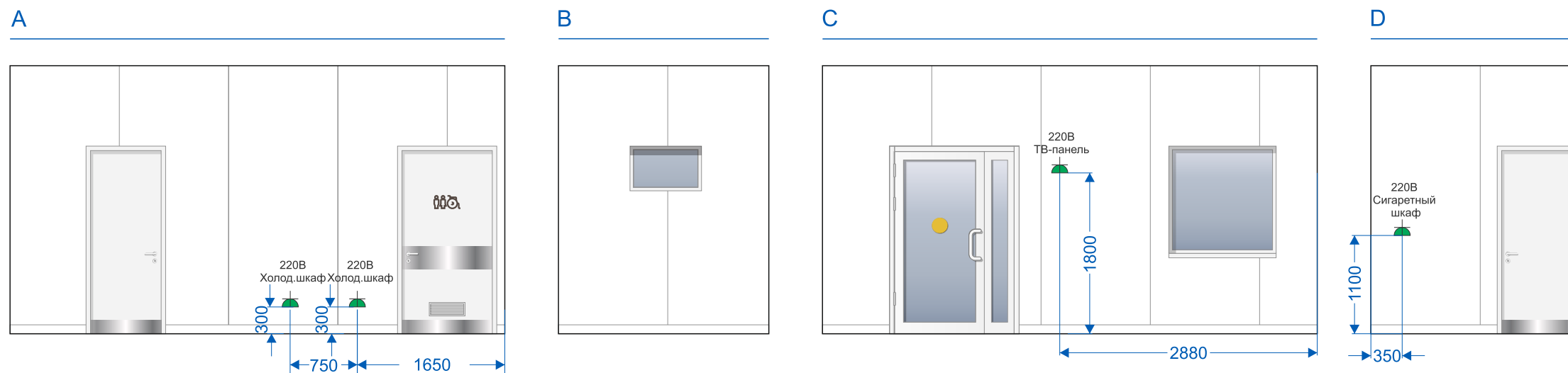
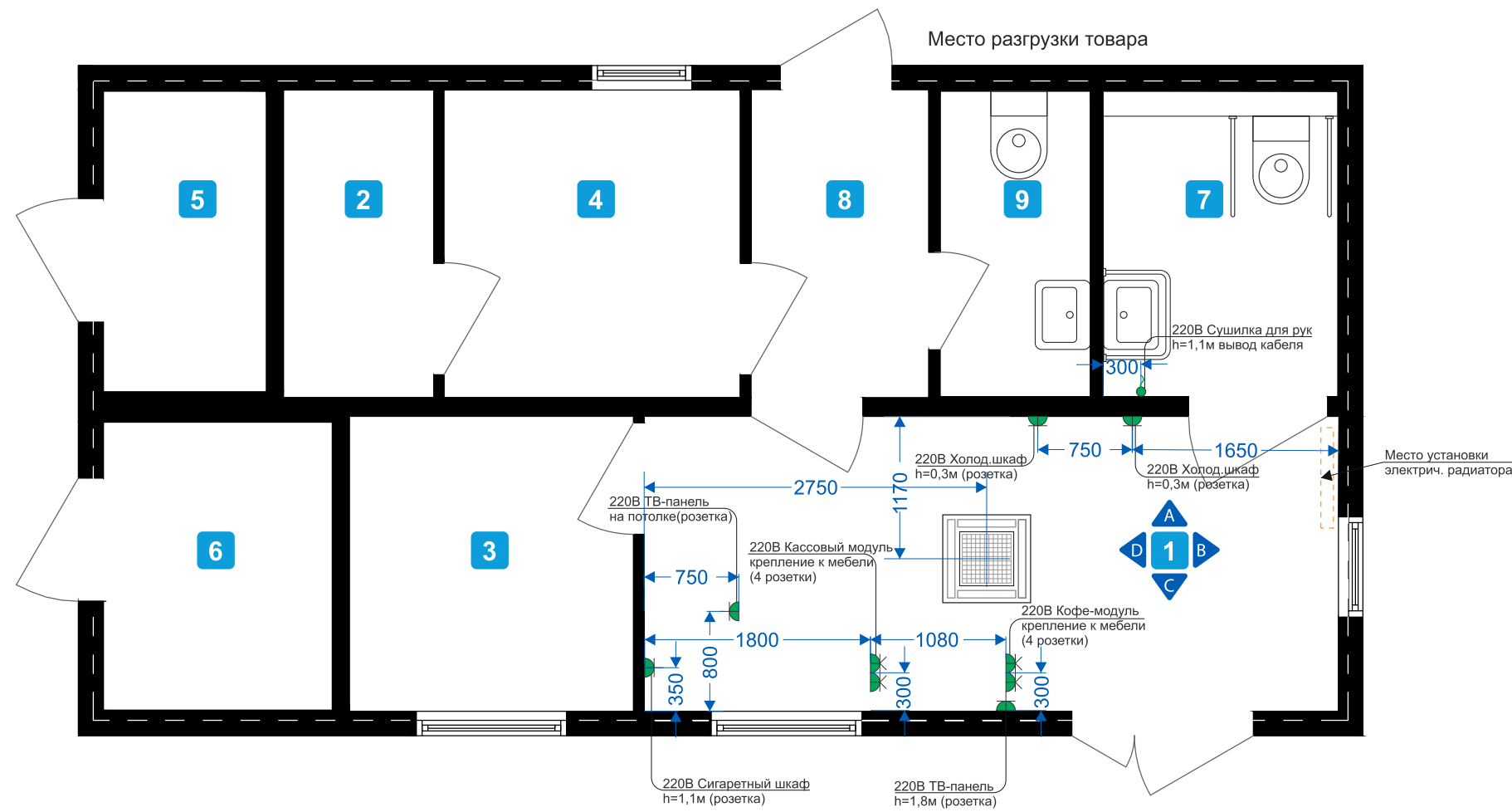

Базовые размеры даны от внутренних стен с чистовой отделкой.

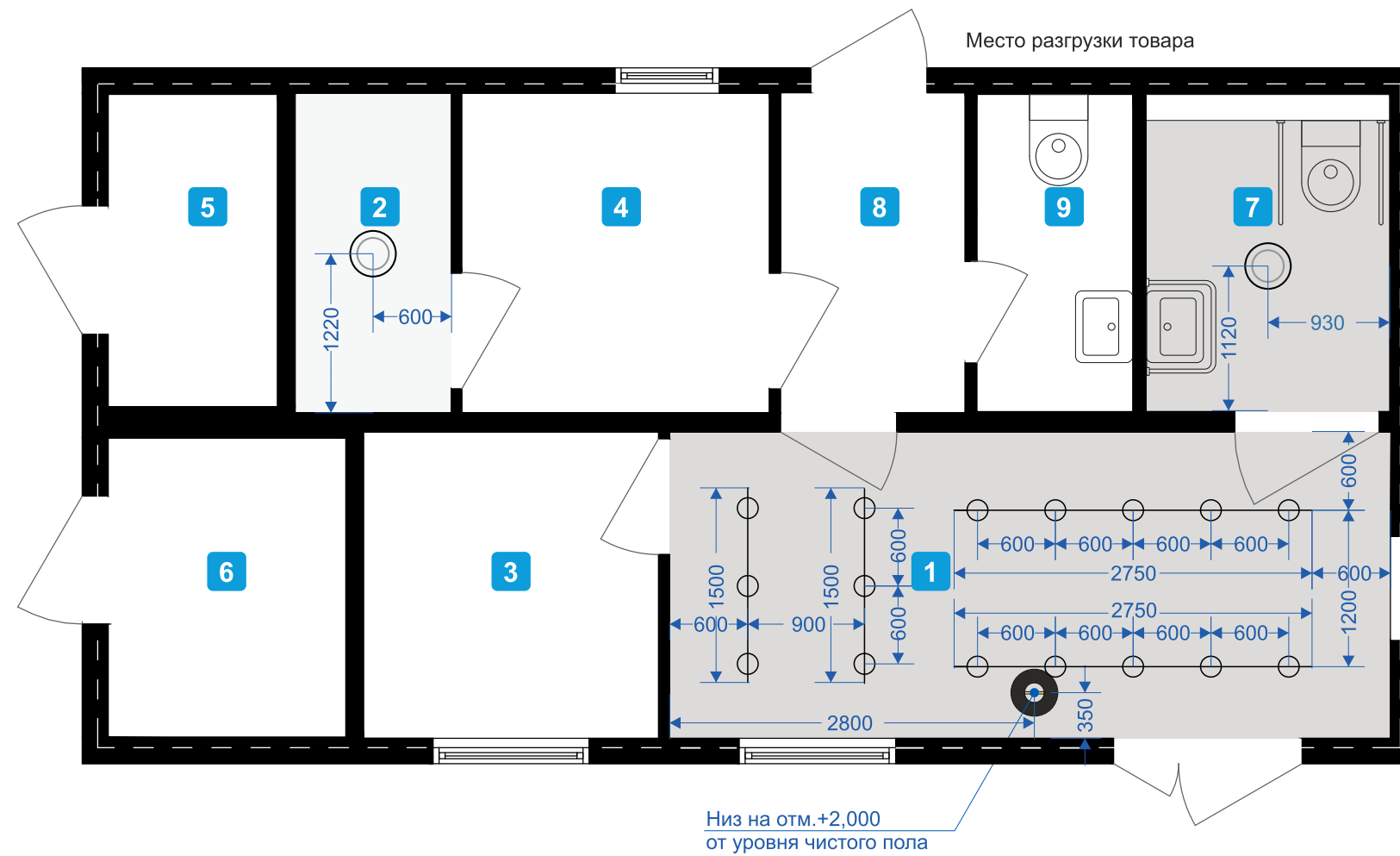

### Экспликация помещений СЭБ 50 м<sup>2</sup>

| №             | Наименование помещений                           | Площадь, м <sup>2</sup> |
|---------------|--|-------------------------|
| 1             | Расчетно-кассовая зона                           | 13,0                    |
| 2             | Склад  | 2,9                     |
| 3             | Кабинет начальника АГНКС                         | 5,3                     |
| 4             | Помещение персонала (гардеробная)                | 5,8                     |
| 5             | Электрощитовая                                   | 3,1                     |
| 6             | Серверная  | 4,3                     |
| 7             | Санузел для посетителей (оборудованный для ММГН) | 4,6                     |
| 8             | Тамбур   | 3,5                     |
| 9             | Санузел для персонала                            | 2,9                     |
| Общая площадь |  | 45,4                    |

| Обозначение | Наименование   |
|-------------|--|
|             | Трековый светодиодный светильник TRITONIK, артикул 0430302                                     |
|             | Подвесной светильник Strap 36, NordLux, артикул 84343003                                       |
|             | Светильник накладной SLV MEDO 40 LED, артикул 135070   |
|             | Окраска акриловой влагостойкой краской (пом.1 и пом.7)<br>Цвет: RAL 7024. Поверхность: матовая |
|             | Окраска акриловой влагостойкой краской (пом.2)<br>Цвет: белый. Поверхность: матовая            |

Подвесной светильник Strap 36, NordLux, артикул 84343003  
количество - 1 шт.

Абажур в форме усеченного конуса открыт как снизу, так и сверху. Благодаря этому свет лучше рассеивается по помещению. Абажур увенчан кожаной декоративной полосой, которая придает лампе более теплое выражение. Поставляется с ремешками из коричневой и черной кожи.

Тип: люстры-подвесы

Диаметр абажура: 360 мм.  
Высота абажура: 370 мм.  
Длина кабеля: 300 см.  
Вес: 1,3 кг.

Материал изготовления: металл, кожа.  
Материал абажура: металл  
Цвет: черный.  
Материал кабеля: черная ткань.

Потолочная роза в комплекте. Цвет: черный.

Класс: класс 2 (двойная изоляция).  
Степень защиты IP: IP20 (только для помещений).  
Количество ламп: 1.  
Мощность: 35 Вт.  
Источник света: 1 X G410.  
Лампа в комплектацию не включена.



Светильник накладной SLV MEDO 40 LED, артикул 135070  
количество - 2 шт.

Светильник выполнен из прочных металлических деталей и качественного стекла. Конструкция имеет универсальный дизайн.

Тип: потолочные светильники.

Диаметр абажура: 380 мм.  
Высота абажура: 110 мм.

Материал основания: дюралюминий.  
Материал абажура: PMMA/  
Цвет основания: черный.  
Цвет плафона: белый.

Степень защиты IP: Ip20.  
Количество ламп: 1.  
Мощность: 31 Вт.  
Тип лампы: светодиодная.  
Тип цоколя лампы: LED.

Тип установки: потолочный.



Трековый светодиодный светильник TRITONIK,  
артикул 0430302  
количество - 16 шт.

Цилиндрический трековый потолочный светильник. Углубленная посадка источника света и высокий показатель индекса цветопередачи исключают возникновение слепящего эффекта и создают максимально комфортное освещение в целевой зоне.

Тип: трековый светильник

Габаритные размеры: 90 x 135 x 215 мм.  
Диаметр: 100 мм.  
Вес: 0,82 кг.

Материал изготовления: алюминий.  
Цвет: черный.

Источник света: светодиодный COB-модуль.  
Угол светорассеивания: 45°.  
Мощность: 20 Вт.  
Световой поток: 2900 Лм.  
Цветовая температура: 4000 К.  
Высота размещения: 2-7 м.

Тип установки: потолочный.

Трехфазный шинопровод POWER.TRACK x 3

Трехфазный встраиваемый шинопровод для создания осветительных конструкций произвольной геометрической формы с использованием трековых светильников.

Габаритные размеры: 52,4 x 37,7 x 1000/2000/3000 мм.  
Возможна нарезка шинопровода на произвольные длины.

Материал корпуса: алюминий  
Цвет: RAL 9005 (черный)

Способ монтажа: встраиваемый.



Возможна замена на полные аналоги в случае снятия с производства указанных артикулов по согласованию с Администрацией Общества.



Экспликация помещений СЭБ 50 м<sup>2</sup>

| №             | Наименование помещений                           | Площадь, м <sup>2</sup> |
|---------------|--|-------------------------|
| 1             | Расчетно-кассовая зона                           | 13,0                    |
| 2             | Склад  | 2,9                     |
| 3             | Кабинет начальника АГНКС                         | 5,3                     |
| 4             | Помещение персонала (гардеробная)                | 5,8                     |
| 5             | Электрощитовая                                   | 3,1                     |
| 6             | Серверная  | 4,3                     |
| 7             | Санузел для посетителей (оборудованный для ММГН) | 4,6                     |
| 8             | Тамбур   | 3,5                     |
| 9             | Санузел для персонала                            | 2,9                     |
| Общая площадь |  | 45,4                    |

| Обозначение   | Наименование   |
|---|--|
|    | Керамогранит Kerama Marazzi<br>Коллекция: Фрегат<br>Артикул: SG701790R<br>Цвет: Медовый<br>Габаритные размеры: 200x800x11мм  |
|   | Керамогранит Kerama Marazzi<br>Коллекция:Керама без границ.Серия: Королевская дорога. Артикул: SG614600R<br>Цвет: серый темный<br>Габаритные размеры: 600x600x11мм |
|  | Направление начала раскладки плитки  |

Керамогранит Kerama Marazzi режется согласно схемы.

Рекомендуемый шов для укладки не менее 3 мм.

Полы в расчетно-кассовой зоне и санузле для посетителей должны быть выровнены по одному уровню (без порога).

Укладка керамогранита производится в одном направлении, параллельно одной из стен.

Затирка для швов Ceresit Ce40. Цвет подбирается под цвет плитки, но не светлее.

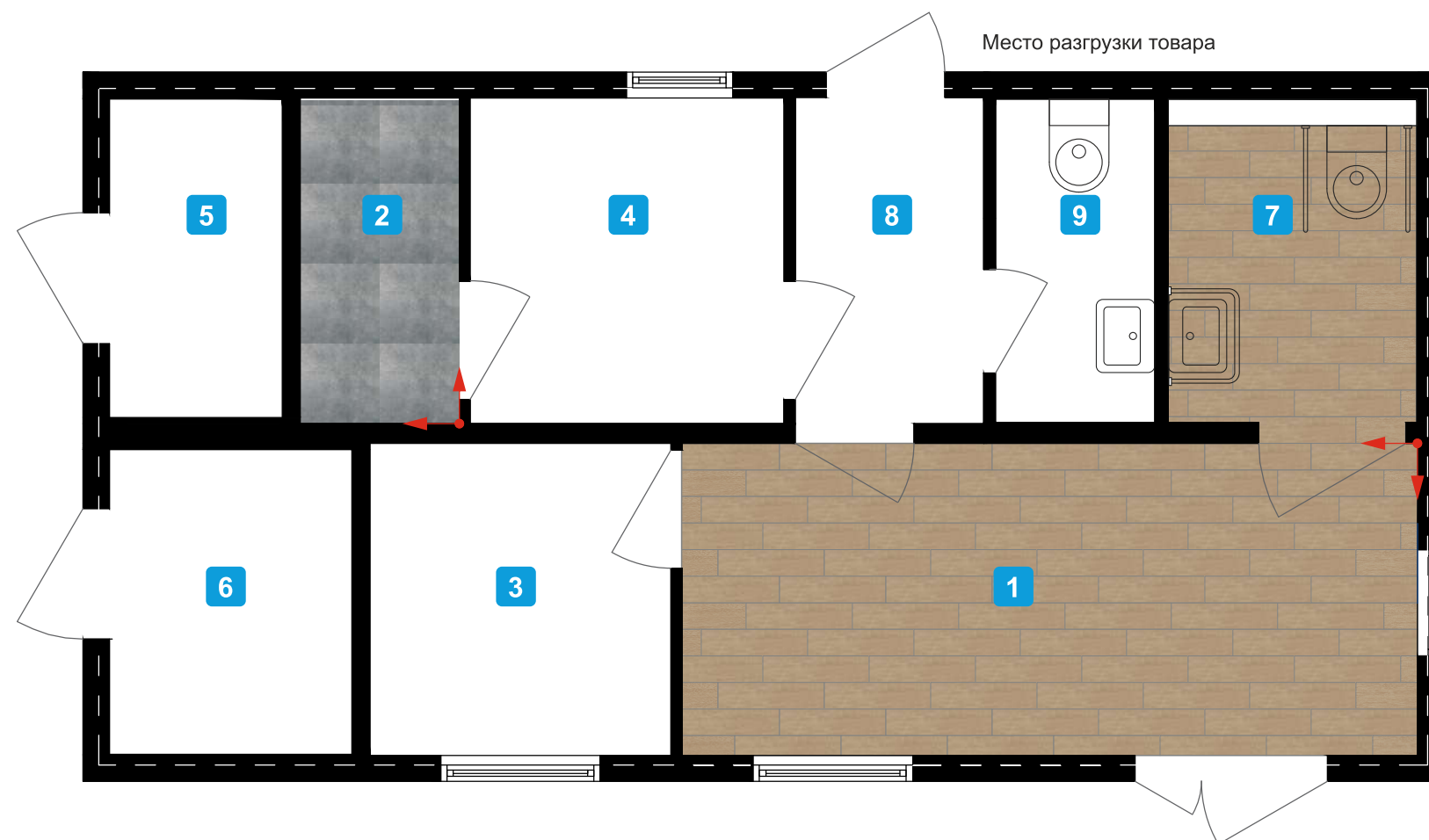

Экспликация помещений СЭБ 50 м<sup>2</sup>

| №             | Наименование помещений                           | Площадь, м <sup>2</sup> |
|---------------|--|-------------------------|
| 1             | Расчетно-кассовая зона                           | 13,0                    |
| 2             | Склад  | 2,9                     |
| 3             | Кабинет начальника АГНКС                         | 5,3                     |
| 4             | Помещение персонала (гардеробная)                | 5,8                     |
| 5             | Электрощитовая                                   | 3,1                     |
| 6             | Серверная  | 4,3                     |
| 7             | Санузел для посетителей (оборудованный для ММГН) | 4,6                     |
| 8             | Тамбур   | 3,5                     |
| 9             | Санузел для персонала                            | 2,9                     |
| Общая площадь |  | 45,4                    |

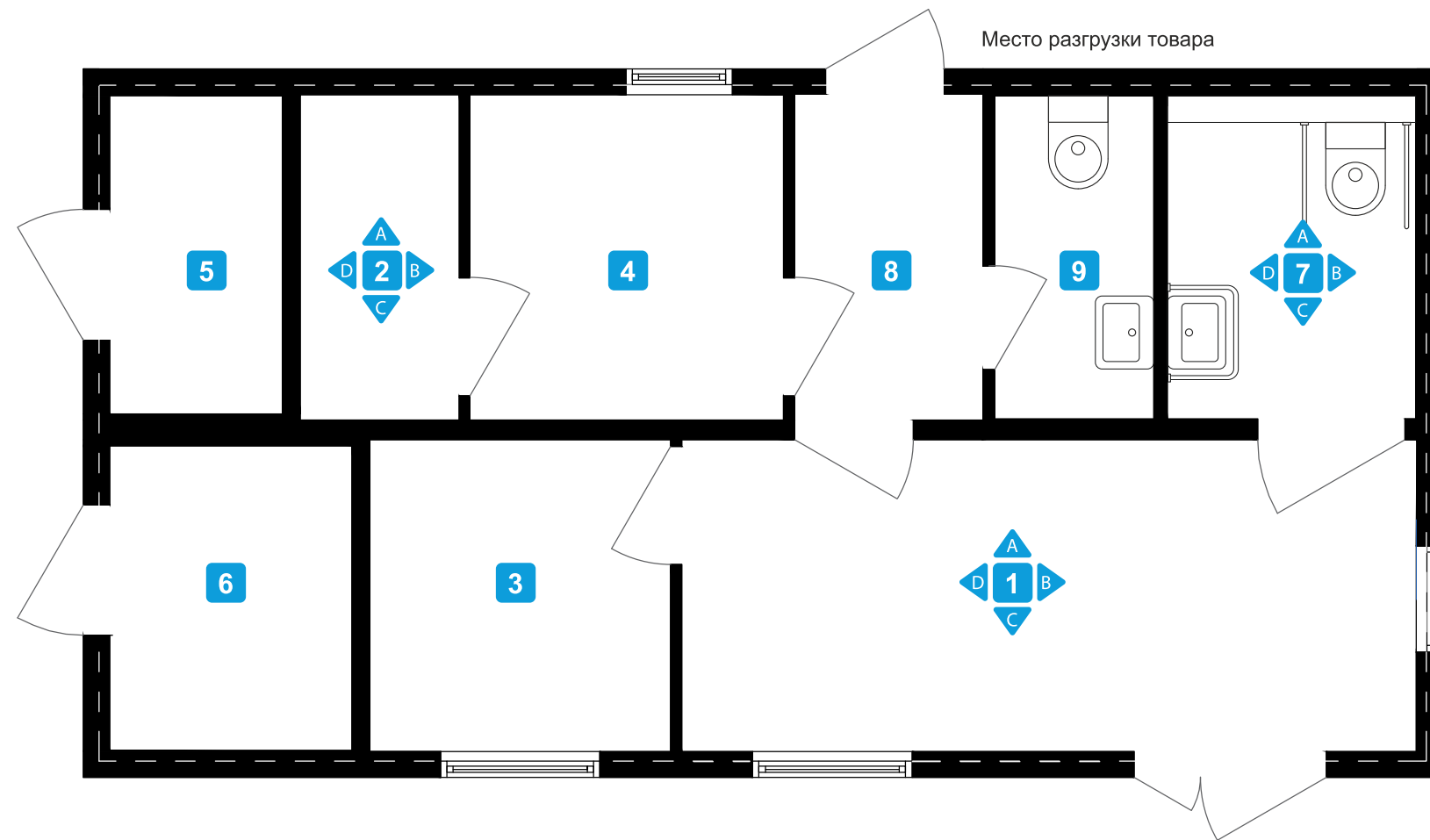

A

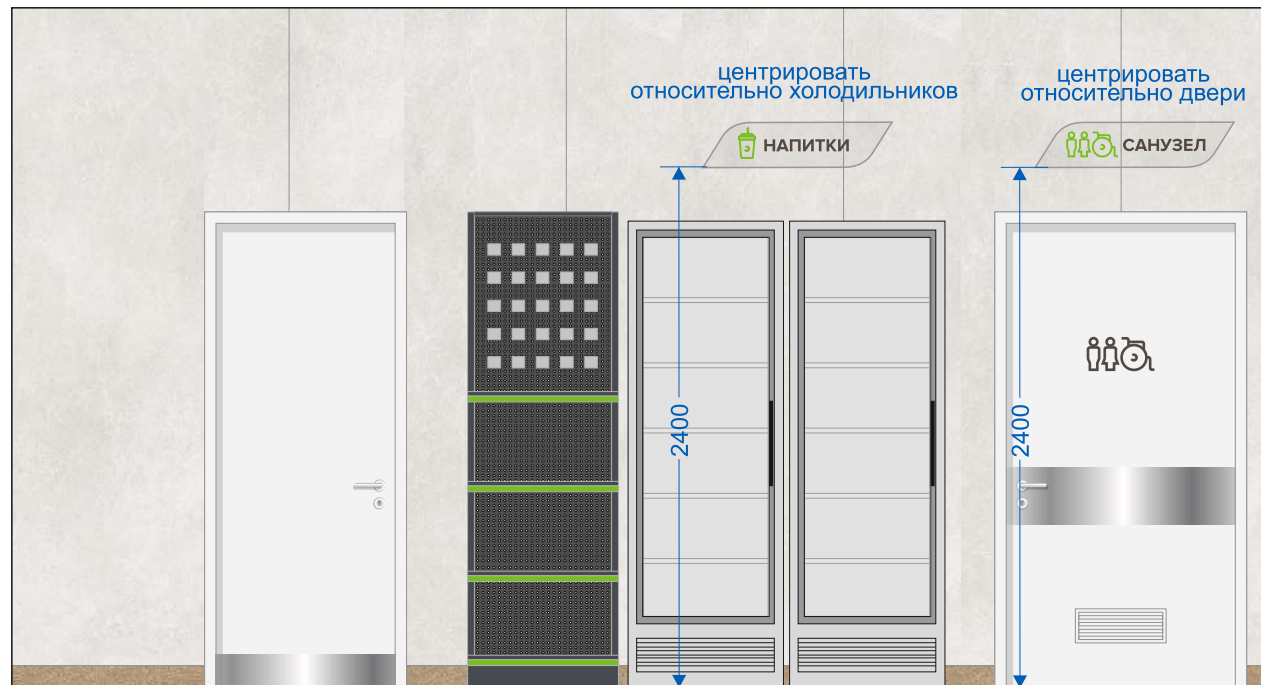

B

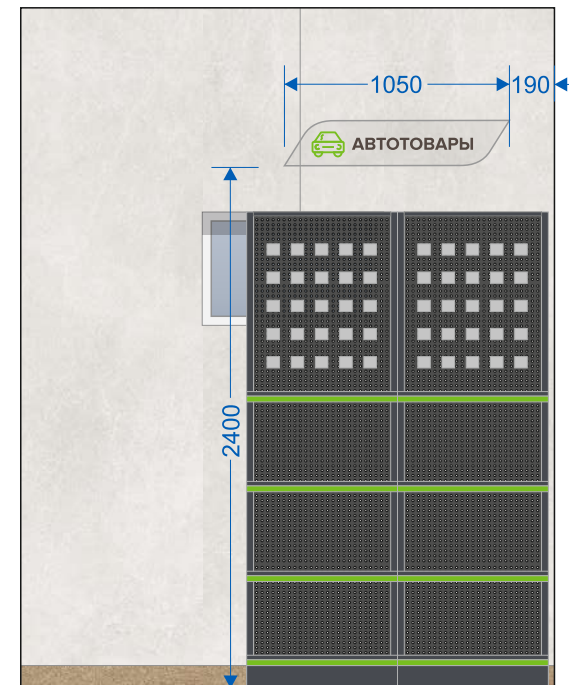

План-схема расчетно-кассовой зоны

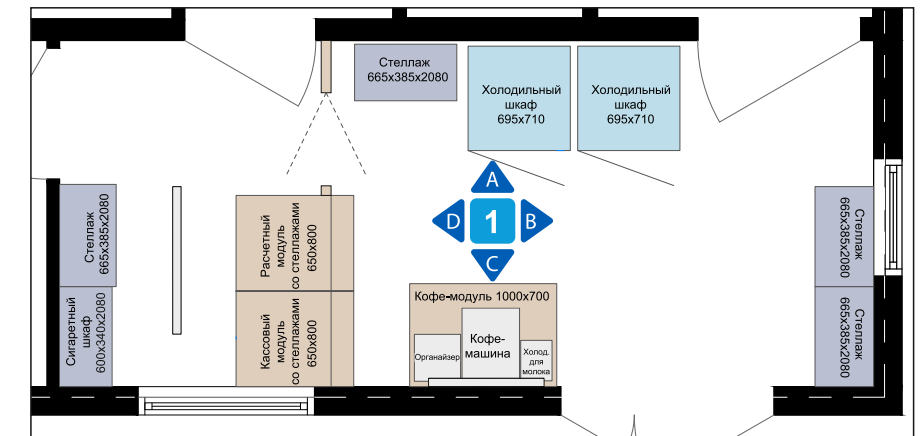

C

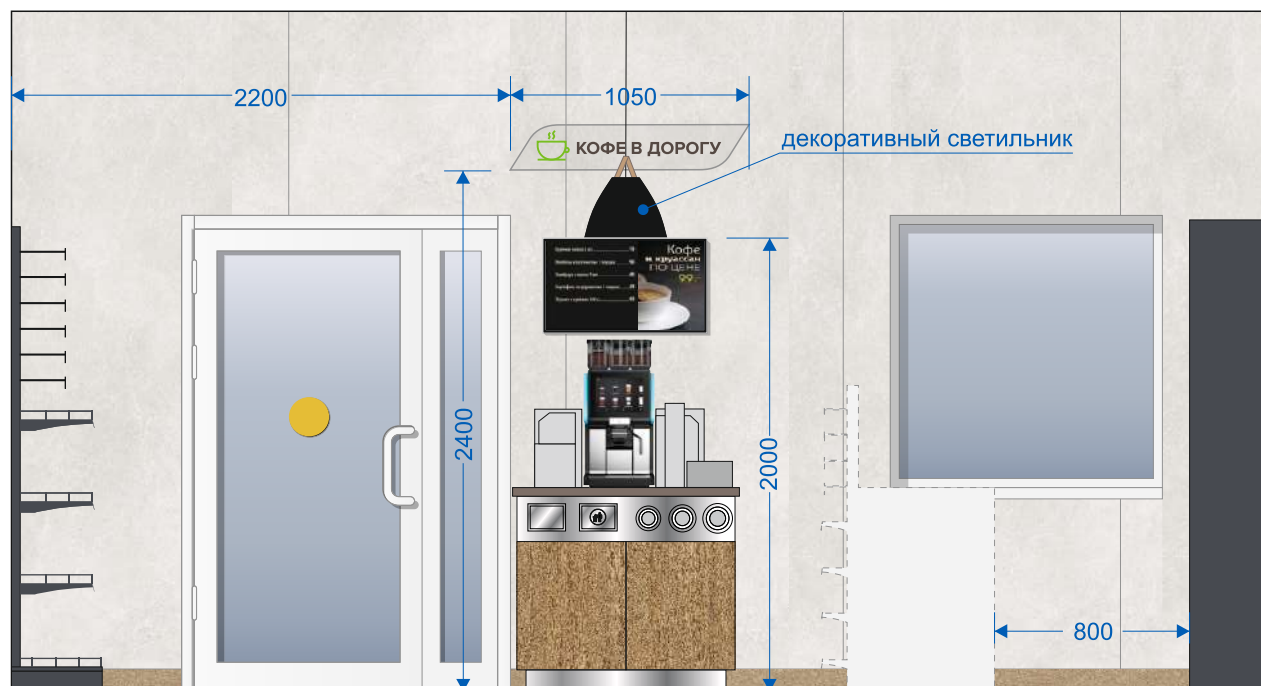



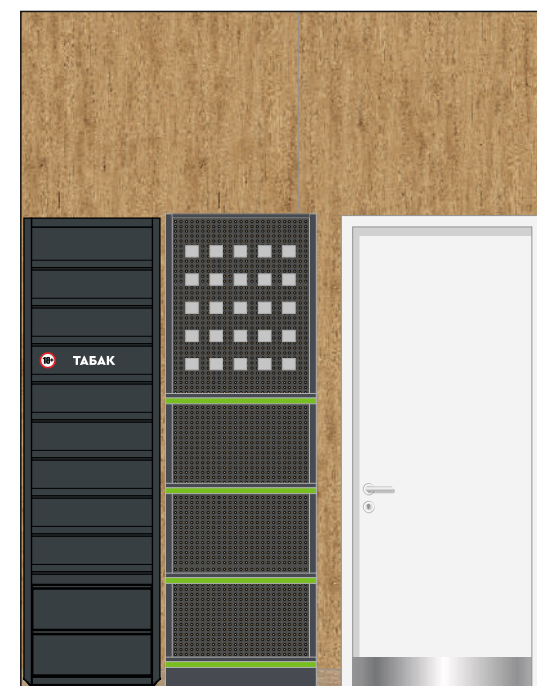

D

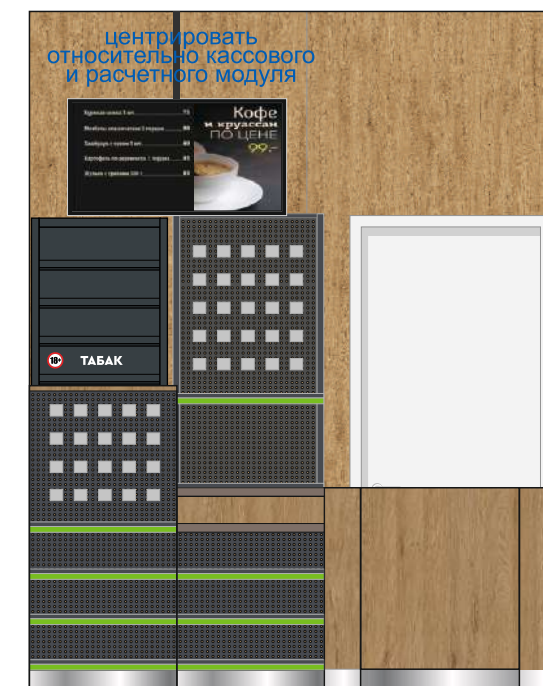

D с кассовой линией



Используемые обозначения



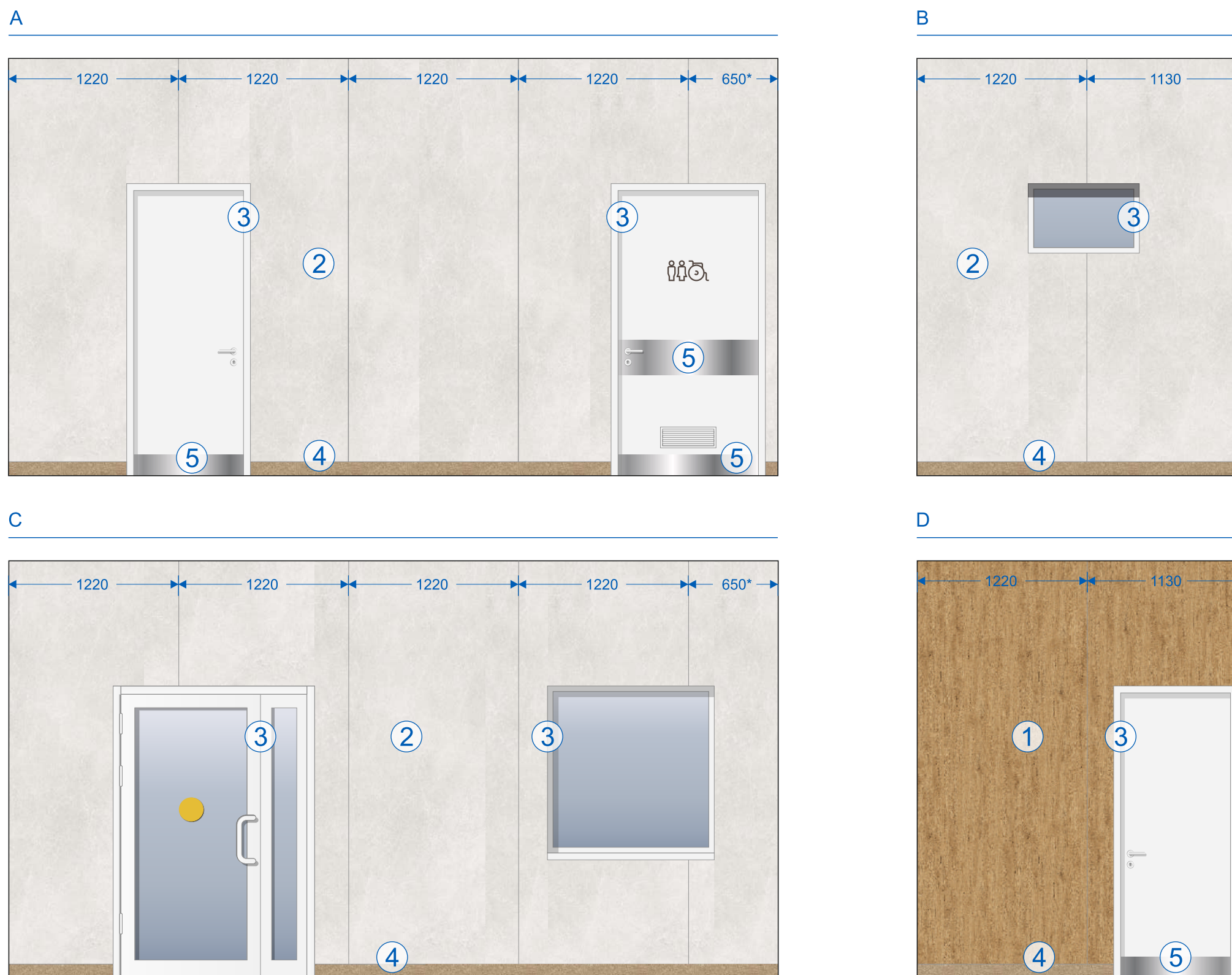

|   |   |   |  |   |   |   |  |   |                                 |
|---|---|---|--|---|---|---|--|---|---------------------------------|
|  | Стеновые алюминиевые композитные панели<br>Текстура: дерево |  | Стеновые алюминиевые композитные панели<br>Текстура: бетон |  | Двери и рамы стеклопакетов белые.<br>Цвет: RAL 9003 |  | Плинтус керамогранитный<br>Kerama Marazzi,<br>Коллекция: Фрегат<br>Артикул: SG7017\BTG |  | Брашированная нержавеющая сталь |
|---|---|---|--|---|---|---|--|---|---------------------------------|



Используемые обозначения

- |  |   |  |   |   |
|--|---|--|---|---|
| <p><b>1</b> Стеновые алюминиевые композитные панели<br/>Текстура: дерево</p> | <p><b>2</b> Стеновые алюминиевые композитные панели<br/>Текстура: бетон</p> | <p><b>3</b> Двери и рамы стеклопакетов белые.<br/>Цвет: RAL 9003</p> | <p><b>4</b> Плинтус керамогранитный<br/>Kerama Marazzi,<br/>Коллекция: Фрегат<br/>Артикул: SG7017\BTG</p> | <p><b>5</b> Брашированная нержавеющая сталь</p> |
|--|---|--|---|---|

Данный лист смотреть совместно с ведомостью отделочных материалов расчетно-кассовой зоны

| №п.п. | Наименование и основные характеристики   | Изображение   | Формат    |           |           |
|-------|--|---|-----------|-----------|-----------|
|       |  |   | 50        | 100       | 180       |
| 1     | Стены:<br>Алюминиевые композитные панели с УФ-печатью<br>Производитель: Алюмистрой<br>Артикул: AF; текстура: дерево; марка: Goldstar FR<br>Размер изделия: толщина 4,0 мм (0,4 мм); размер 1220x4000 мм<br>Группа горючести: Г4, Г1<br>Тип печати: УФ-печать до 1200 dpi<br>Подготовка поверхности: полиуретановый грунт<br>Финишное покрытие: 2 вида защитного лака;<br>Поверхность: полуматовая<br>Файл для печати: смотри Приложение 1  |    | 7,1 кв.м  | 12,0 кв.м | 12,9 кв.м |
| 2     | Стены:<br>Алюминиевые композитные панели с УФ-печатью<br>Производитель: Алюмистрой<br>Артикул: AFB; текстура: дерево; марка: Goldstar FR<br>Размер изделия: толщина 4,0 мм (0,4 мм); размер 1220x4000 мм<br>Группа горючести: Г4, Г1<br>Тип печати: УФ-печать до 1200 dpi<br>Подготовка поверхности: полиуретановый грунт<br>Финишное покрытие: 2 вида защитного лака;<br>Поверхность: полуматовая<br>Файл для печати: смотри Приложение 1 |    | 40,2 кв.м | 49,3 кв.м | 50,3 кв.м |
|       | Перед монтажом алюминиевых композитных панелей плоскость стены должна быть подготовлена и выронена.<br>Монтаж выполнять на крепежный шляпный профиль.  |   |           |           |           |
| 3     | Пол:<br>Керамогранит Kerama Marazzi<br>Коллекция: Фрегат<br>Артикул: SG701790R<br>Цвет: медовый<br>Поверхность: матовая<br>Габаритные размеры: 200x800x11мм<br>Рекомендуемый шов для укладки не менее 3 мм<br>Затирка для швов Ceresit CE40. Цвет подбирается под цвет плитки, но не светлее.  | <br>Укладка со смещением на 1/3 (см. план полов) | 14,4 кв.м | 35,2 кв.м | 46,4 кв.м |
| 4     | Плинтус:<br>Керамогранитный Kerama Marazzi<br>Коллекция: Фрегат<br>Артикул: SG7017\BTG<br>Цвет: медовый<br>Поверхность: матовая<br>Габаритные размеры: 80x398x15,5мм<br>Рекомендуемый шов для укладки не менее 3 мм<br>Затирка для швов Ceresit Ce40. Цвет подбирается под цвет плитки, но не светлее.   |    | 32 шт.    | 57 шт.    | 70 шт.    |
| 5     | Потолок:<br>Окраска акриловой влагостойкой краской<br>Цвет: RAL 7024<br>Тип покрытия: улучшенное<br>Поверхность: матовая<br>Выполнить окраску всех коммуникаций на потолке в RAL 7024  |    | 13,0 кв.м | 32,0 кв.м | 42,2 кв.м |

Возможна замена отделочных материалов на полные аналоги в случае снятия с производства указанных артикулов по согласованию с Администрацией Общества.

Склад (пом.2)

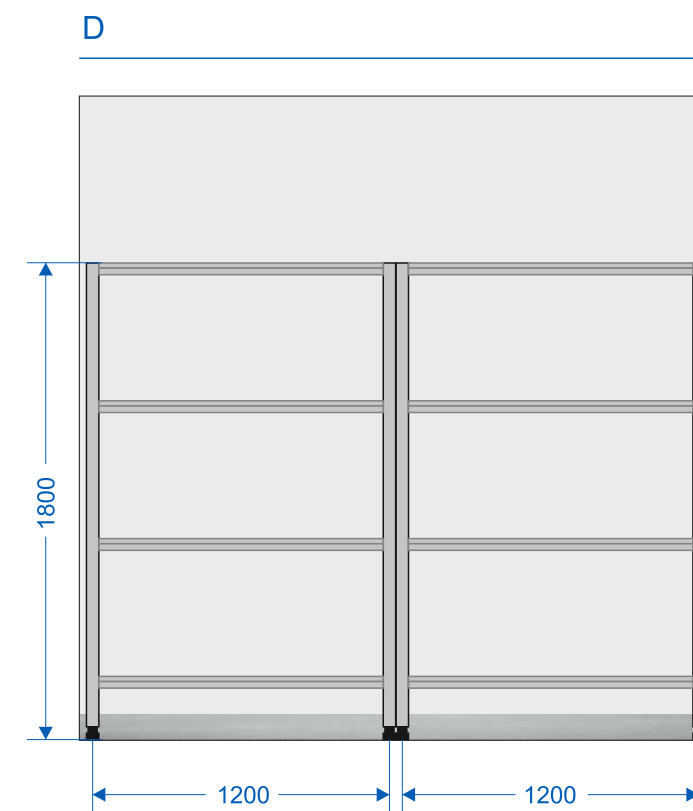
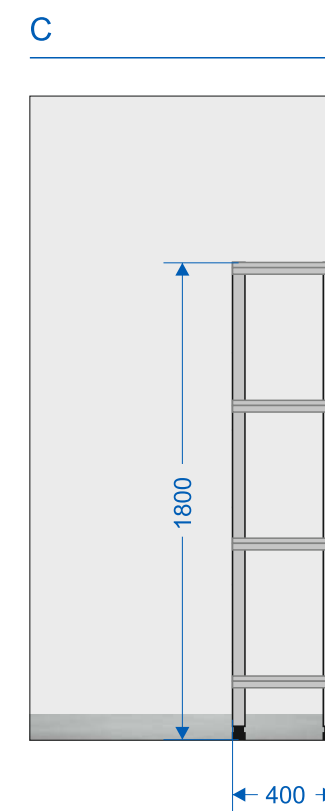
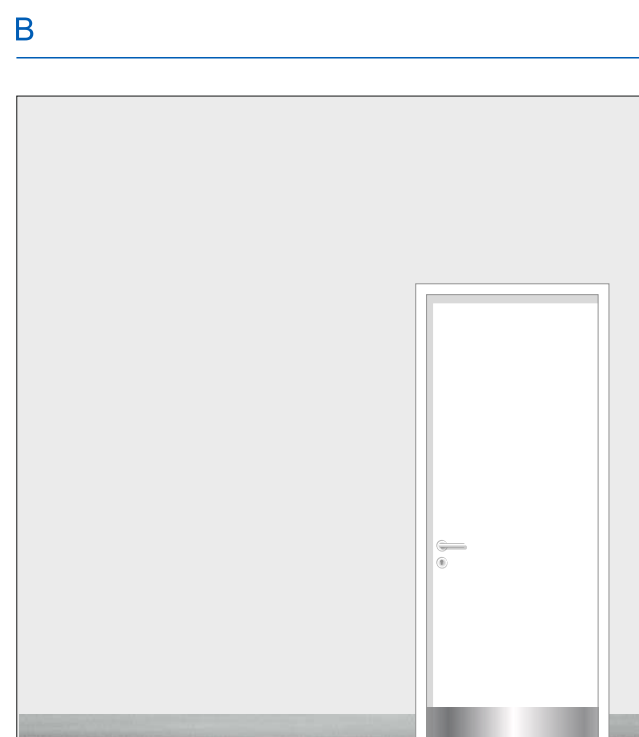
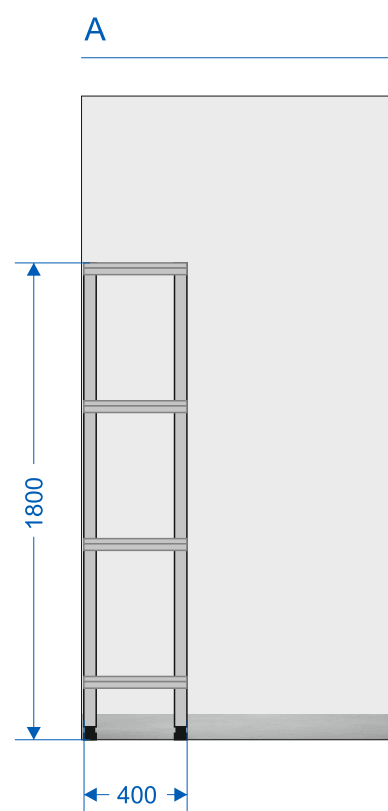
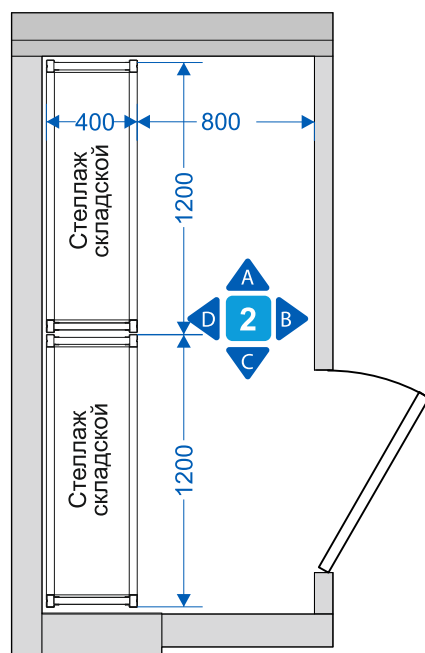

Используемые обозначения

 Окраска акриловой влагостойкой краской  
Цвет: RAL 7035

 Плинтус керамогранитный  
Kerama Marazzi,  
Серия: Королевская дорога  
Артикул: SG614600R\6BT

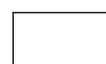
 Двери и рамы стеклопакетов белые.  
Цвет: RAL 9003

 Брашированная нержавеющая сталь

Склад (пом.2)

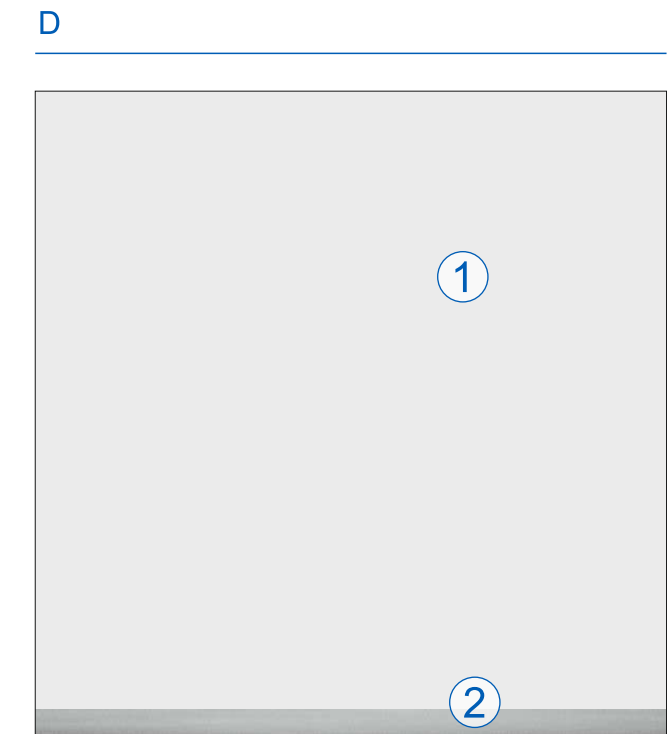
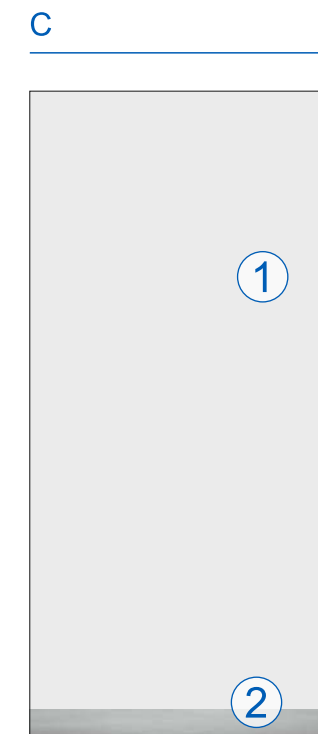
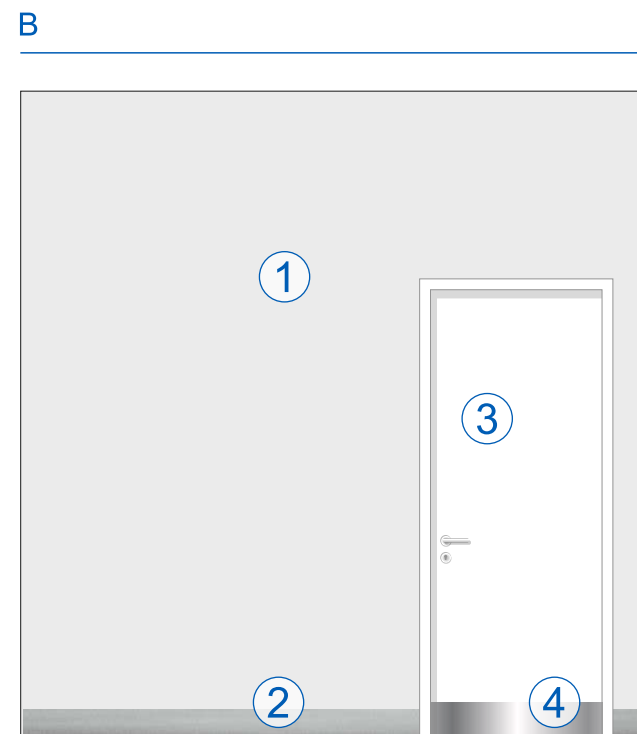
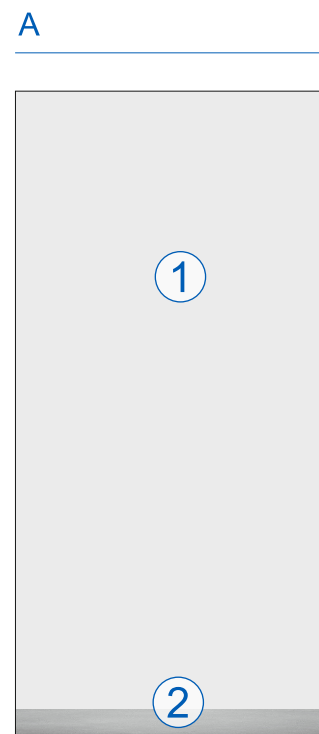
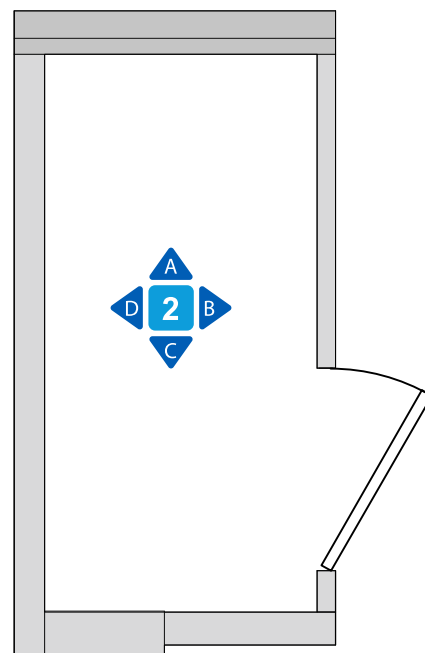

Ведомость отделочных материалов

| №п.п. | Наименование и основные характеристики   | Изображение                               | Формат    |            |            |
|-------|--|---|-----------|------------|------------|
|       |  |   | 50        | 100        | 180        |
| 1     | Стены:<br>Окраска акриловой влагостойкой краской<br>Цвет: RAL 7035<br>Тип покрытия: улучшенное<br>Поверхность: матовая   |   | 16,2 кв.м | 45,6 кв.м  | 50,2 кв.м  |
| 2     | Пол:<br>Керамогранит Kerama Marazzi<br>Коллекция: Керама без границ; Серия: Королевская дорога<br>Артикул: SG614600R<br>Цвет: серый темный<br>Поверхность: матовая<br>Габаритные размеры: 600x600x11 мм<br>Рекомендуемый шов для укладки не менее 3 мм<br>Затирка для швов Ceresit Ce40. Цвет подбирается под цвет плитки, но не светлее.      | <br>Укладка без смещения (см. план полов) | 3,24 кв.м | 16,2 кв.м  | 18,36 кв.м |
| 3     | Плинтус: Керамогранит Kerama Marazzi<br>Коллекция: Керама без границ; Серия: Королевская дорога.<br>Артикул: SG614600R\6BT<br>Цвет: серый темный<br>Поверхность: матовая<br>Габаритные размеры: 95x600x11 мм<br>Рекомендуемый шов для укладки не менее 3 мм<br>Затирка для швов Ceresit Ce40. Цвет подбирается под цвет плитки, но не светлее. |   | 13 шт.    | 33 шт.     | 35 шт.     |
| 4     | Потолок:<br>Окраска акриловой влагостойкой краской<br>Цвет: RAL 9003<br>Тип покрытия: улучшенное<br>Поверхность: матовая   |   | 2,9 кв.м  | 14,72 кв.м | 16,5 кв.м  |

Возможна замена отделочных материалов на полные аналоги в случае снятия с производства указанных артикулов по согласованию с Администрацией Общества.

Используемые обозначения

1 Окраска акриловой влагостойкой краской  
Цвет: RAL 7035

2 Плинтус керамогранитный Kerama Marazzi,  
Серия: Королевская дорога  
Артикул: SG614600R\6BT

3 Двери и рамы стеклопакетов белые.  
Цвет: RAL 9003

4 Брашированная нержавеющая сталь

Санузел для посетителей (пом.7)

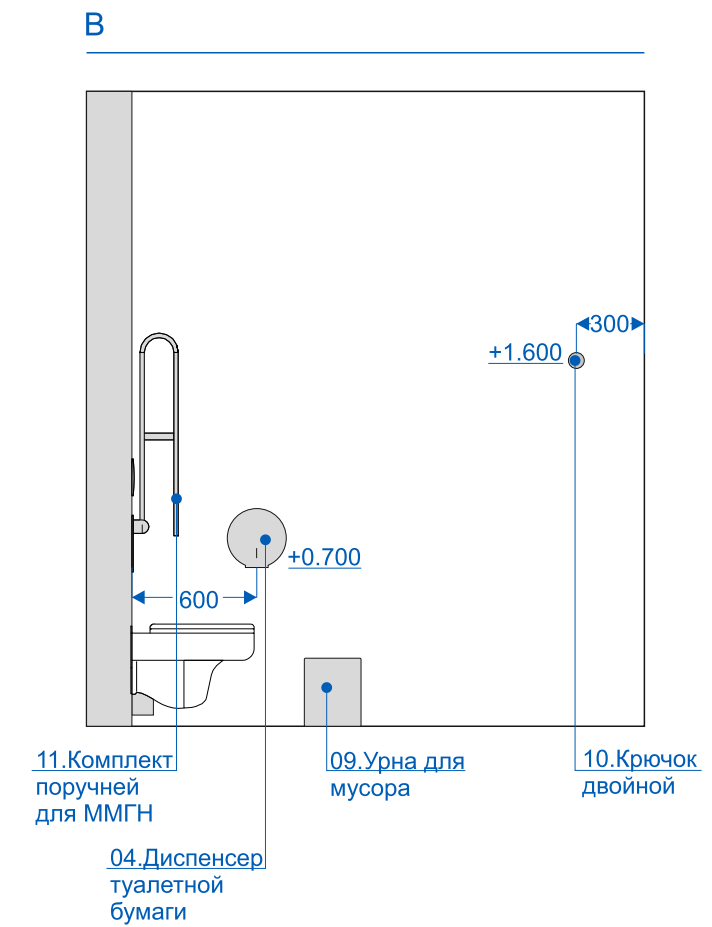
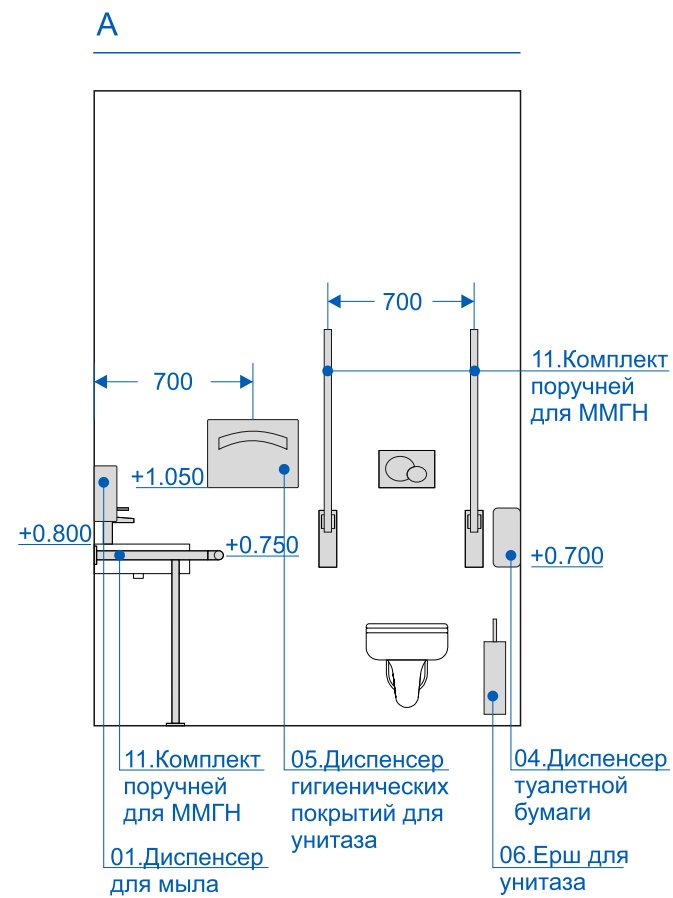
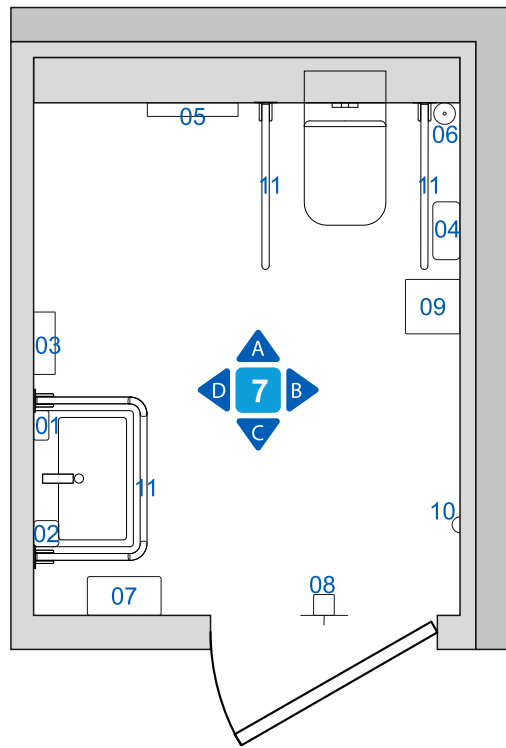

Экспликация оборудования санузлов СЭБ 50 м<sup>2</sup>

№ Наименование оборудования

- 01 Диспенсер мыла Ksitex SD 1618-1000 M
- 02 Дозатор для дезинфицирующих средств GFmark 655-11
- 03 Мини диспенсер бумажных полотенец Ksitex TH-5821 SS
- 04 Диспенсер туалетной бумаги Ksitex TH-5822 SW
- 05 Диспенсер гигиенических покрытий для унитаза Ksitex TC-506-1/2
- 06 Ерш для унитаза настенный Ksitex T-101M
- 07 Сушилка для рук BXG JET-5300A
- 08 Диспенсер для аэрозольного освежителя воздуха Ksitex PD-7A
- 09 Крючок двойной GFmark 80114-11
- 10 Урна с качающейся крышкой Klimi D-14607
- 11 Комплект поручней для ММГН
- 12 Зеркало в санузел для посетителей

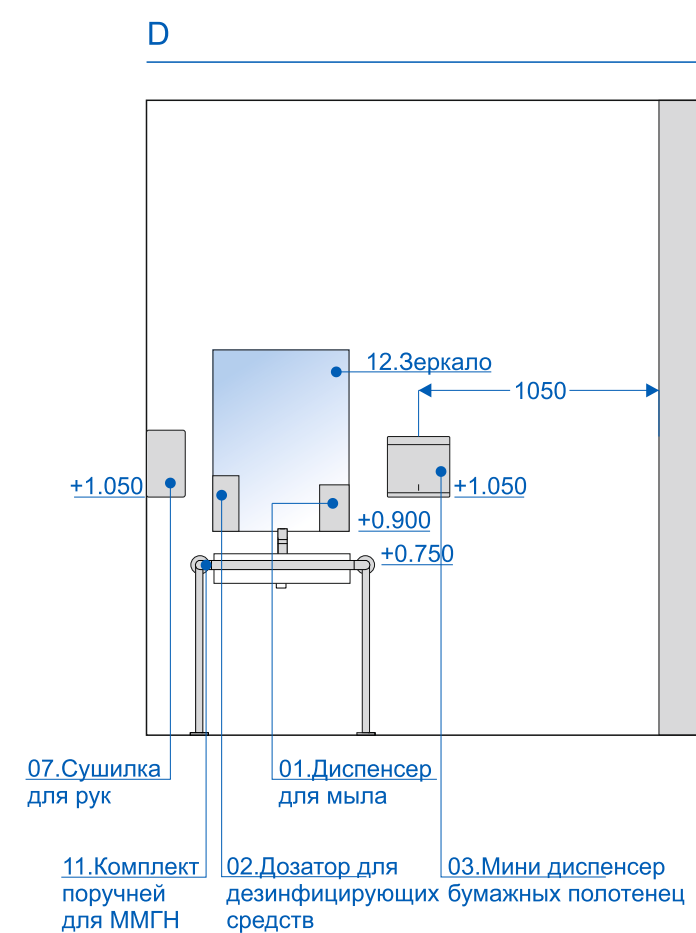
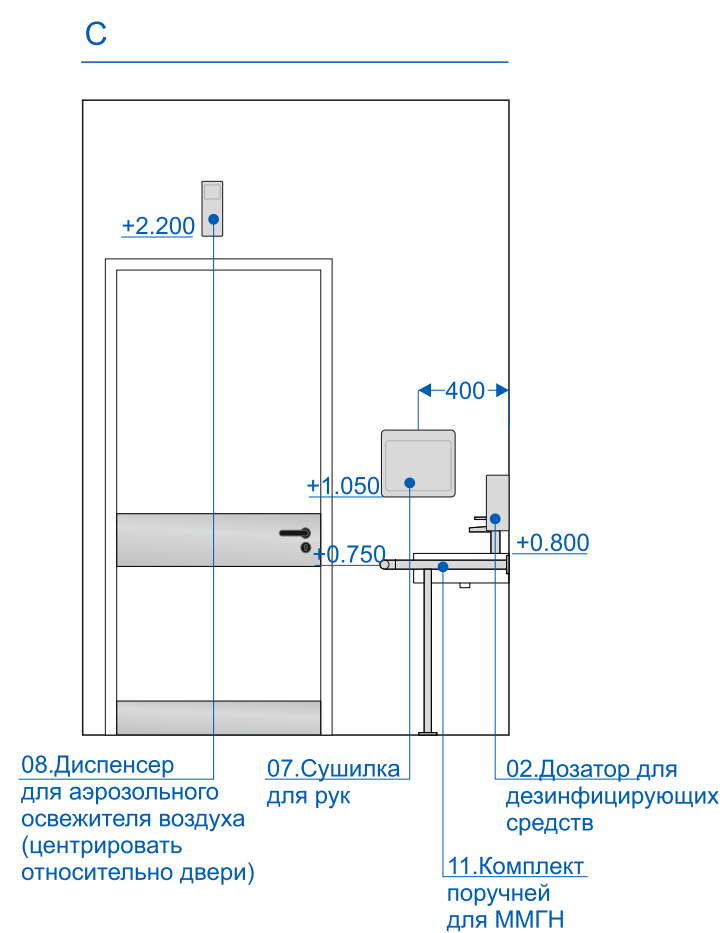



Санузел для посетителей (пом.7)

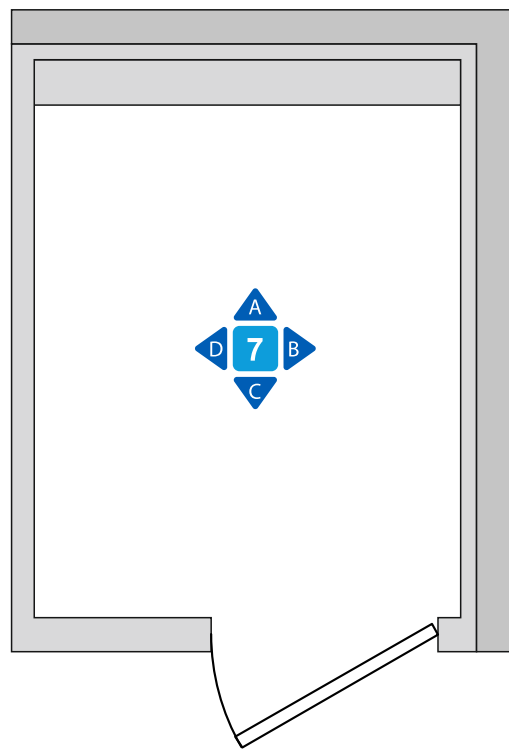

A

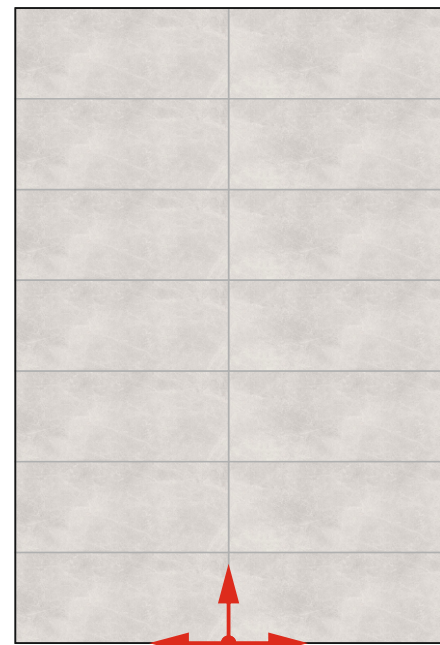

B

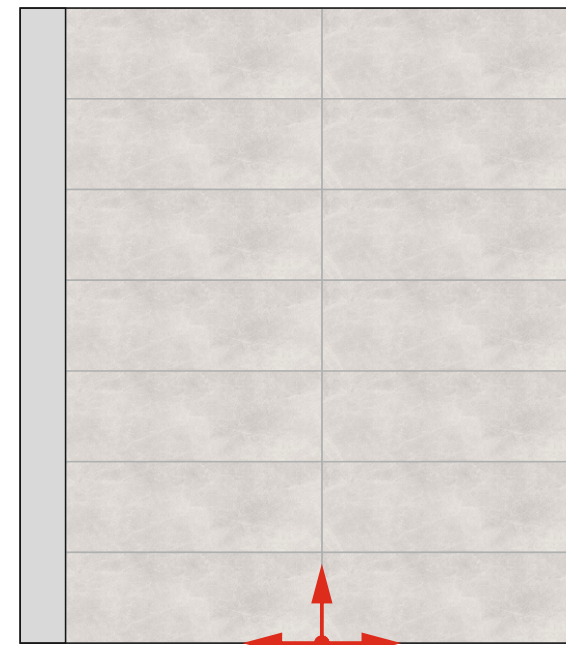

C

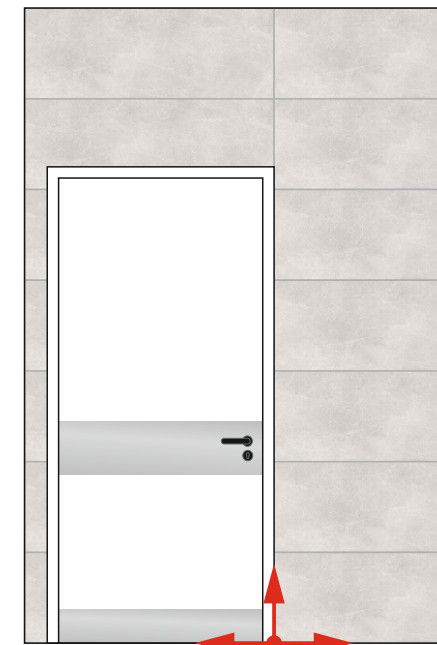

D

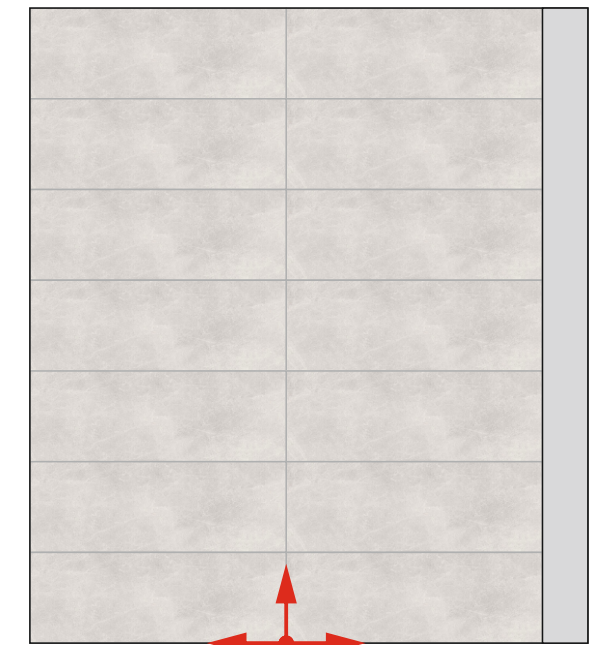

Ведомость отделочных материалов

| №п.п. | Наименование и основные характеристики  | Изображение   | Формат     |            |            |
|-------|---|---|------------|------------|------------|
|       |   |   | 50         | 100        | 180        |
| 1     | Стены:<br>Керамогранит Kerama Marazzi<br>Коллекция: Испанская фиеста<br>Серия: Эскориал<br>Артикул: 14011R<br>Цвет: серый<br>Поверхность: матовая<br>Габаритные размеры: 400x1200x10 мм<br>Рекомендуемый шов для укладки не менее 3 мм<br>Затирка для швов Ceresit Ce40. Цвет подбирается под цвет плитки, но не светлее. | <br>Укладка без смещения                         | 25,44 кв.м | 24,48 кв.м | 57,12 кв.м |
| 2     | Пол:<br>Керамогранит Kerama Marazzi<br>Коллекция: Фрегат<br>Артикул: SG701790R<br>Цвет: Медовый<br>Поверхность: матовая<br>Габаритные размеры: 200x800x11 мм<br>Рекомендуемый шов для укладки не менее 3 мм<br>Затирка для швов Ceresit Ce40. Цвет подбирается под цвет плитки, но не светлее.                            | <br>Укладка со смещением на 1/3 (см. план полов) | 4,8 кв.м   | 4,48 кв.м  | 11,04 кв.м |
| 3     | Потолок:<br>Окраска акриловой влагостойкой краской<br>Цвет: RAL 7024<br>Тип покрытия: улучшенное<br>Поверхность: матовая  |    | 4,6 кв.м   | 4,25 кв.м  | 9,9 кв.м   |

Возможна замена отделочных материалов на полные аналоги в случае снятия с производства указанных артикулов по согласованию с Администрацией Общества.

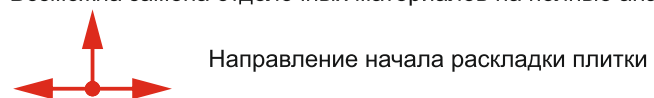

Экспликация помещений СЭБ 50 м<sup>2</sup>

| №             | Наименование помещений                           | Площадь, м <sup>2</sup> |
|---------------|--|-------------------------|
| 1             | Расчетно-кассовая зона                           | 13,0                    |
| 2             | Склад  | 2,9                     |
| 3             | Кабинет начальника АГНКС                         | 5,3                     |
| 4             | Помещение персонала (гардеробная)                | 5,8                     |
| 5             | Электрощитовая                                   | 3,1                     |
| 6             | Серверная  | 4,3                     |
| 7             | Санузел для посетителей (оборудованный для ММГН) | 4,6                     |
| 8             | Тамбур   | 3,5                     |
| 9             | Санузел для персонала                            | 2,9                     |
| Общая площадь |  | 45,4                    |

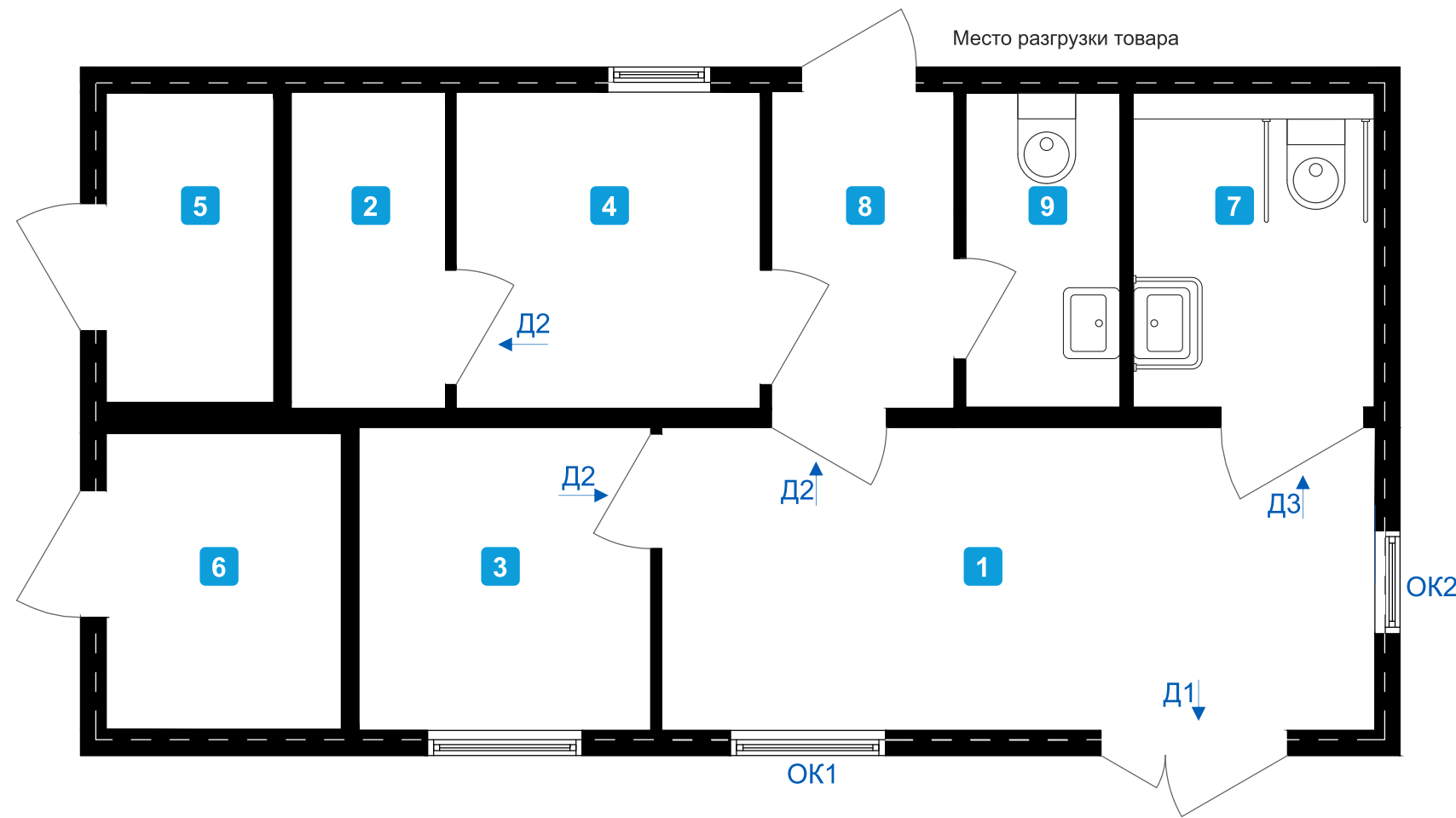

**Д1** пластиковый стеклопакет с секцией для расширения прохода, для МГН

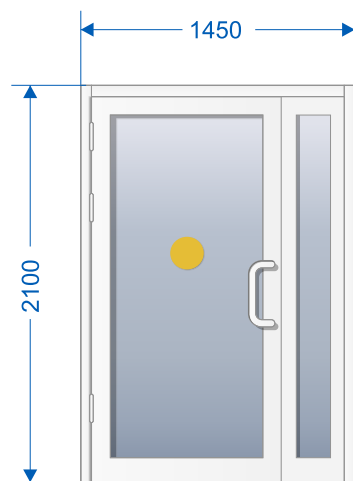

**Д2** противопожарная белая с накладкой из нержавеющей стали

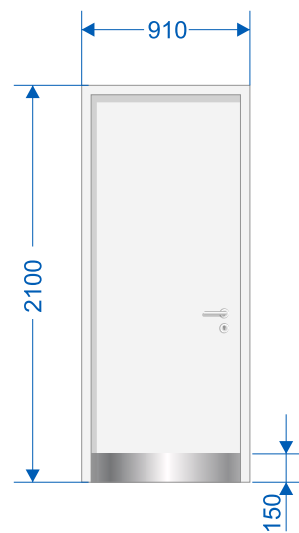

**Д3** белая с накладкой из нержавеющей стали и с вентиляционной решеткой, для МГН. Дверь укомплектована карманом для графика дежурств (изнутри) и пиктограммами (снаружи)

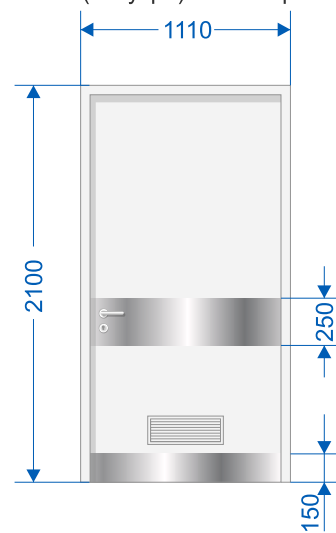

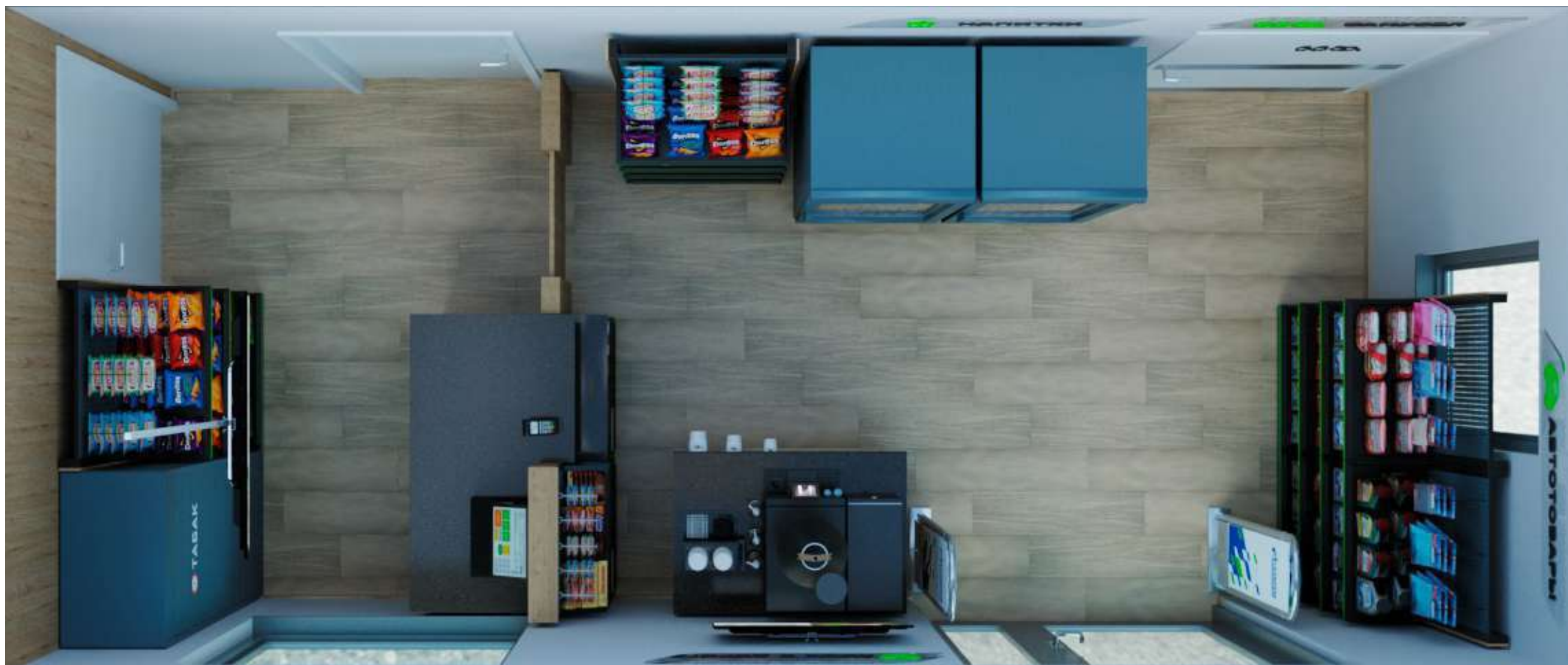













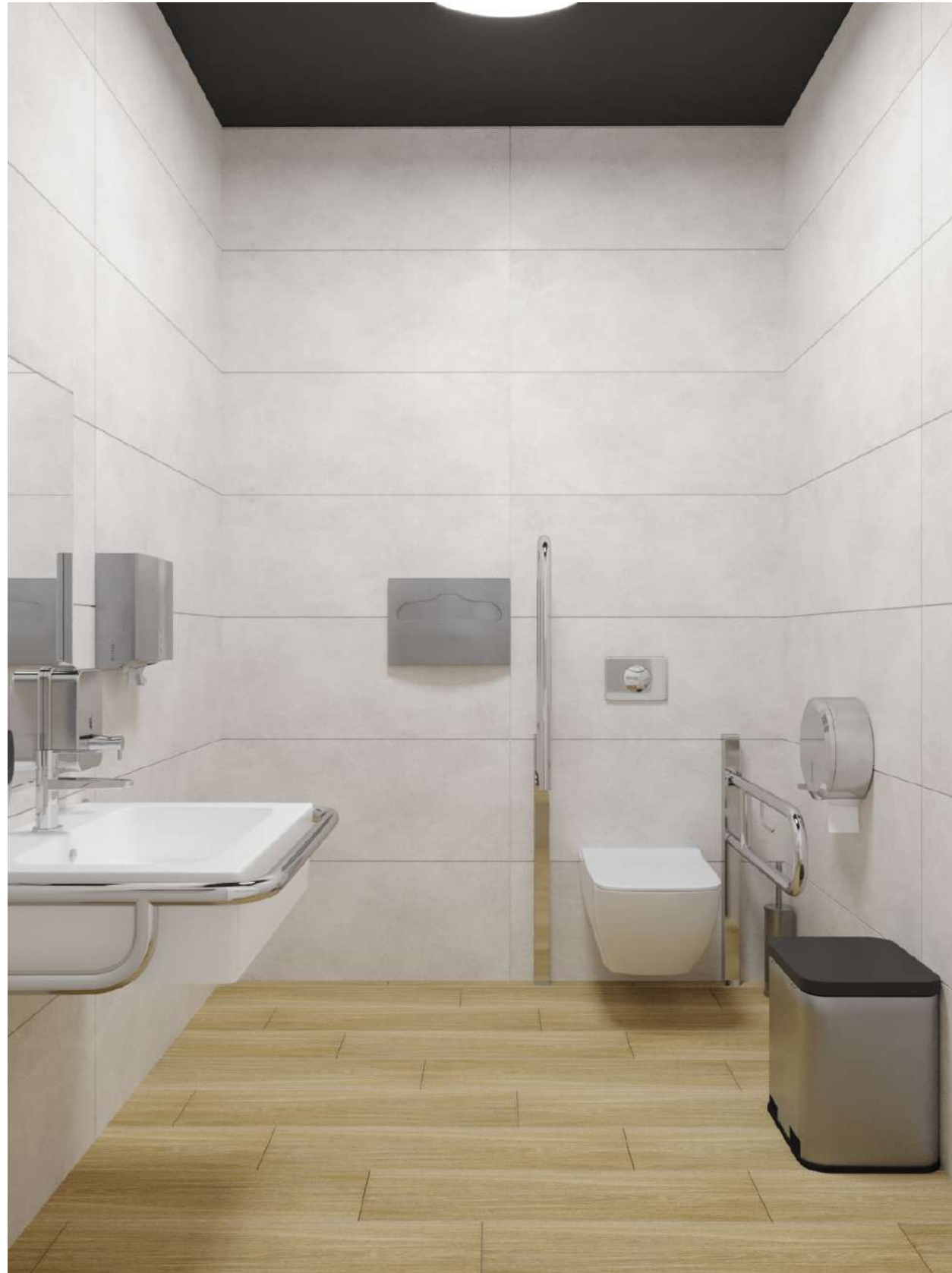



Главный фасад



Фронтальный вид

Вид сбоку

Вид сверху

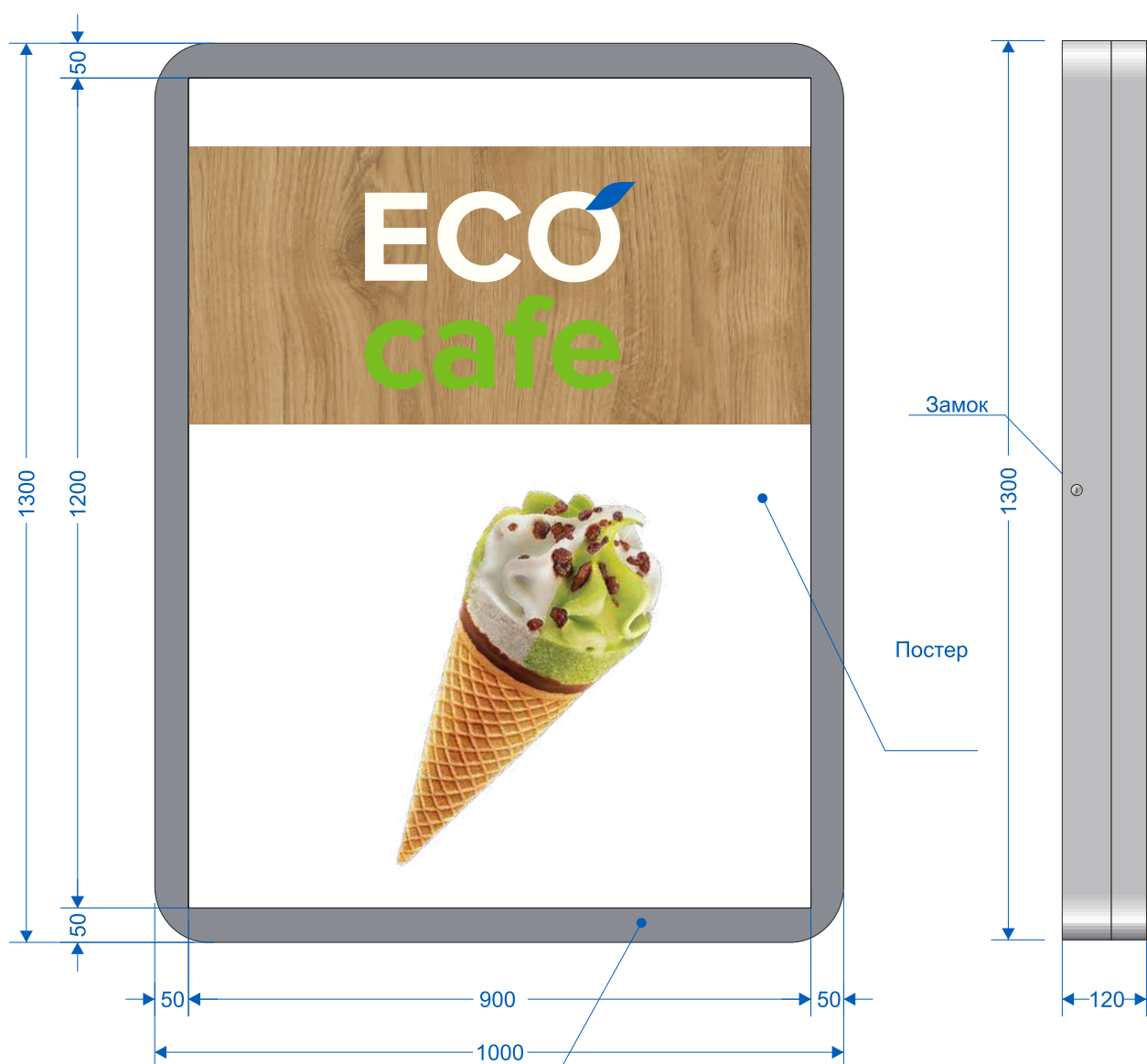

Панель дверцы постера, цвет C107 металик RAL9007  
дверца на петлях, для удобства смены постеров

Описание: цифровая цветная печать, рекламирующая специальные предложения  
и новые продукты  
Винил на внутренней поверхности прозрачного акрила

Размеры (Ш x В ): 1200 x 900 мм  
Шрифт: Proxima Nova RG

- Цвет
-  PANTONE 300C; RGB 0 94 184
  -  PANTONE 368C; RGB 120 190 32
  -  RAL 9010; RGB 247 249 239
  -  Текстура дерева

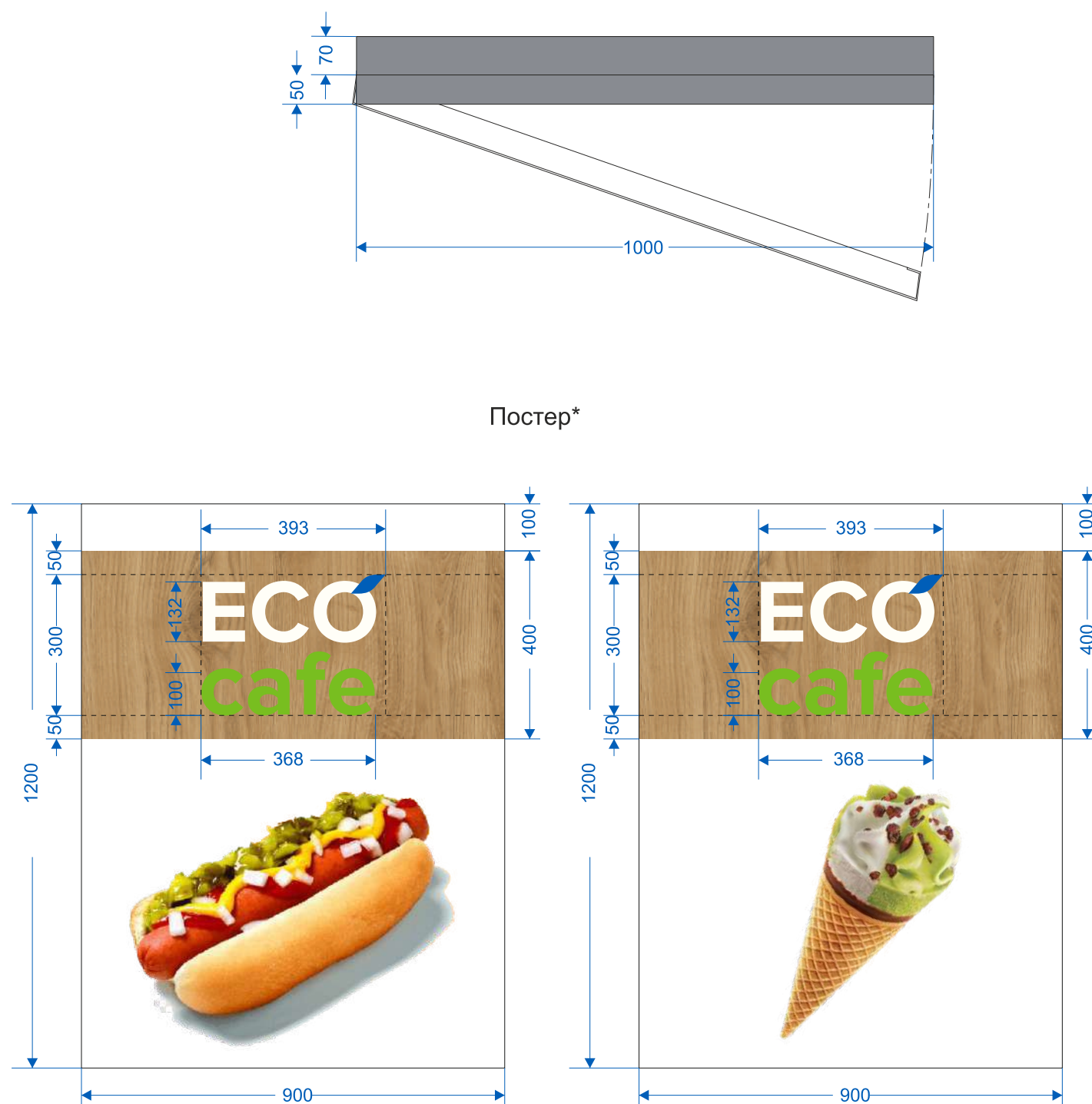

\*Возможна замена изображений по согласованию с Администрацией Общества.

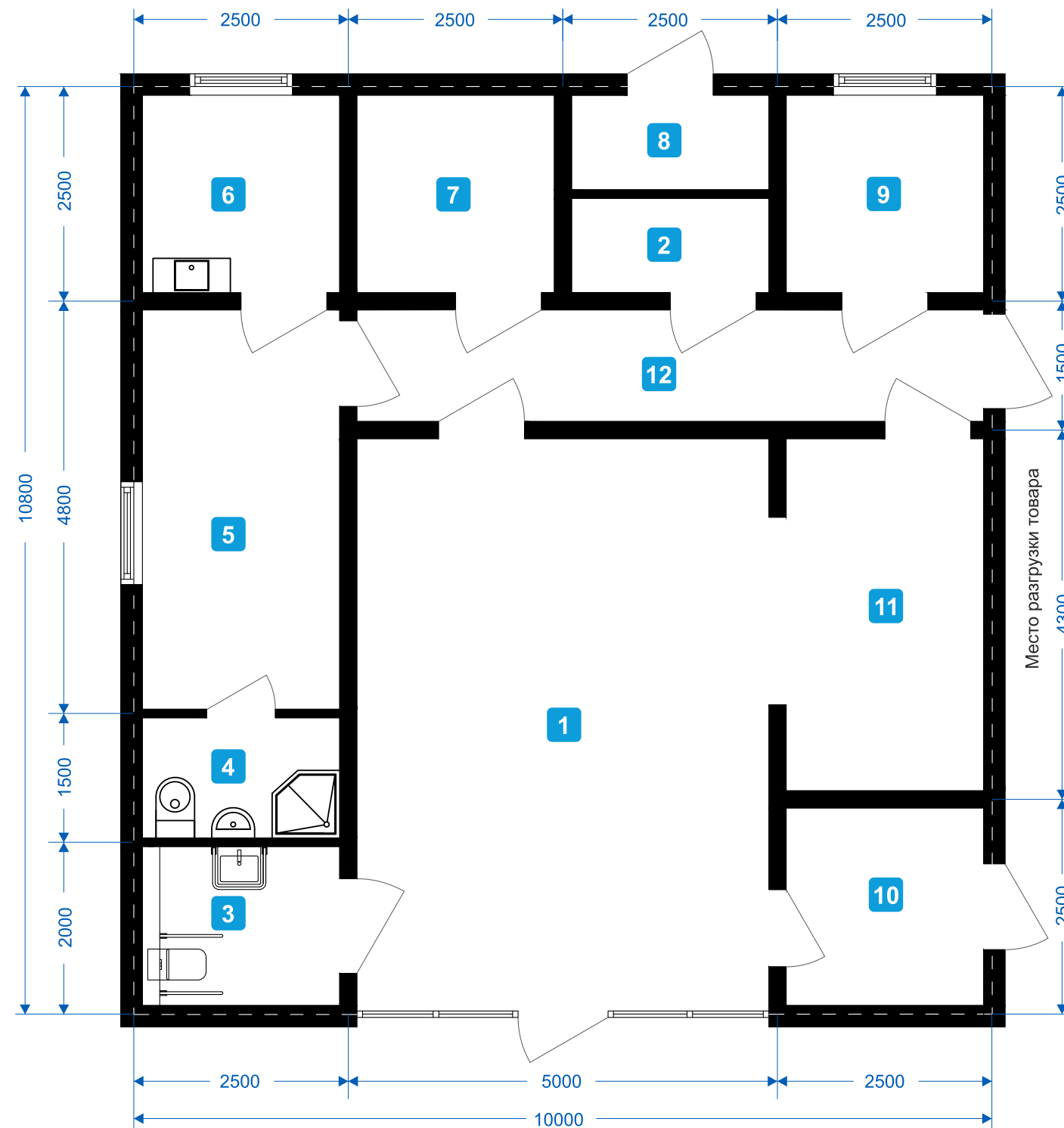

Экспликация помещений СЭБ 100 м<sup>2</sup>

| №  | Наименование помещений                        | Площадь, м <sup>2</sup> |
|----|---|-------------------------|
| 1  | Расчетно-кассовая зона                        | 32,0                    |
| 2  | Помещение для машиниста                       | 2,53                    |
| 3  | Санузел для посетителей (оборудован для ММГН) | 4,25                    |
| 4  | Санузел и душевая для персонала               | 3,22                    |
| 5  | Помещение персонала(гардеробная)              | 10,69                   |
| 6  | Помещение приема пищи                         | 5,29                    |
| 7  | Аппаратная/серверная                          | 5,29                    |
| 8  | Электрощитовая                                | 2,53                    |
| 9  | Кабинет начальника АГНКС                      | 5,29                    |
| 10 | Склад непродовольственных товаров             | 9,43                    |
| 11 | Склад продовольственных товаров               | 5,29                    |
| 12 | Коридор                                       | 9,49                    |
|    | Общая площадь                                 | 95,3                    |

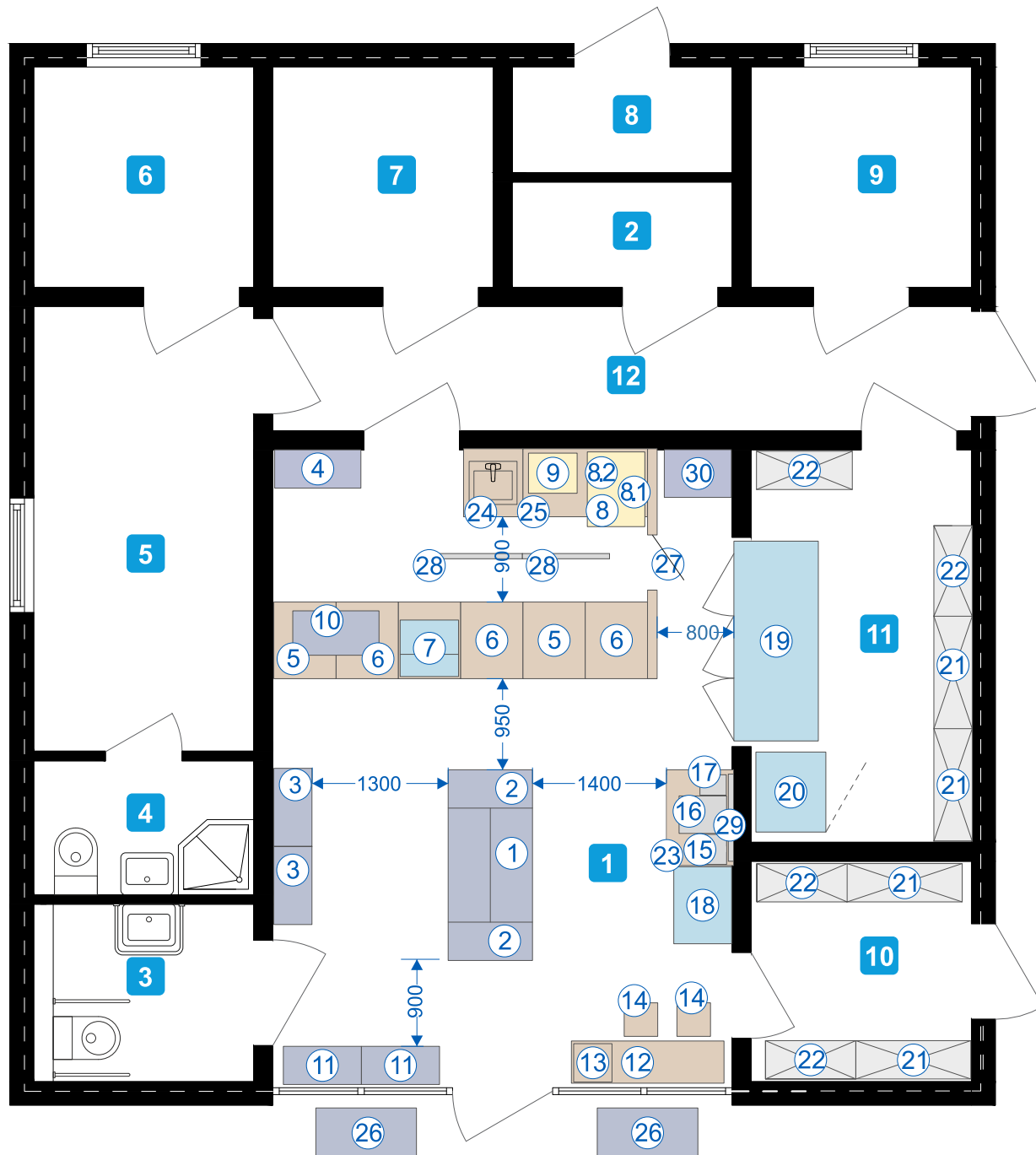

### Экспликация помещений СЭБ 100 м<sup>2</sup>

| №             | Наименование помещений                        | Площадь, м <sup>2</sup> |
|---------------|---|-------------------------|
| 1             | Расчетно-кассовая зона                        | 32,0                    |
| 2             | Помещение для машиниста                       | 2,53                    |
| 3             | Санузел для посетителей (оборудован для ММГН) | 4,25                    |
| 4             | Санузел и душевая для персонала               | 3,22                    |
| 5             | Помещение персонала(гардеробная)              | 10,69                   |
| 6             | Помещение приема пищи                         | 5,29                    |
| 7             | Аппаратная/серверная                          | 5,29                    |
| 8             | Электрощитовая                                | 2,53                    |
| 9             | Кабинет начальника АГНКС                      | 5,29                    |
| 10            | Склад непродовольственных товаров             | 9,43                    |
| 11            | Склад продовольственных товаров               | 5,29                    |
| 12            | Коридор                                       | 9,49                    |
| Общая площадь |   | 95,3                    |

### Экспликация оборудования СЭБ 100 м<sup>2</sup>

| №   | Наименование оборудования  |
|-----|--|
| 1   | Стеллаж перфорированный островной 1000x900x1350 мм                   |
| 2   | Стеллаж перфорированный торцевой 900x500x1350 мм                     |
| 3   | Стеллаж перфорированный пристенный 900x500x2050 мм                   |
| 4   | Стеллаж пристенный с тумбой 916x400x2050 мм                          |
| 5   | Кассовый модуль по стеллажами 650x800x1350 мм                        |
| 6   | Расчетный модуль со стеллажами 650x800x930 мм                        |
| 7   | Витрина комбинированная (3 полки) N-RKC20A OZ Crystal 650x750x1320мм |
| 8   | Печь конвекционная Wiesheu MINIMAT 43 S COMFORT                      |
| 8.1 | Подставка WIESHEU для MINIMAT 43 ETF 43-300                          |
| 8.2 | Зонт вытяжной WIESHEU ALH 43   |
| 9   | Микроволновая печь для торгового зала Turbo air TMW-1100NE           |
| 10  | Сигаретный диспенсер (подвесной) 870x450x790 мм                      |
| 11  | Стеллаж перфорированный приоконный 900x400x1350 мм                   |
| 12  | Стол барный 1600x450x1210 мм   |
| 13  | Урна для фудкорта 400x400x1000 мм                                    |
| 14  | Барный стул 350x350x800 мм   |
| 15  | Органайзер для кофе-модуля 230x262x305 мм                            |
| 16  | Кофемашина   |
| 17  | Холодильник для молока   |
| 18  | Ларь морозильный Italfrost CFT200C                                   |
| 19  | Стеллаж холодильный на 3-и двери FR 2059RT в комплекте с ККБ         |
| 20  | Шкаф морозильный с глухой дверью TEFCOLD UF600                       |
| 21  | Стеллаж складской 1200x400x1800 мм                                   |
| 22  | Стеллаж складской 1000x400x1800 мм                                   |
| 23  | Кофе-модуль 1000x700x900 мм  |
| 24  | Тумба рабочей зоны с мойкой 500x720x930 мм                           |
| 25  | Тумба рабочей зоны 1400x720x930 мм                                   |
| 26  | Уличный экспозитор 1050x500x1250 мм                                  |
| 27  |  |
| 28  | Профессиональная ТВ панель Samsung QB43R-B (над кассовой линией)     |
| 29  | Профессиональная ТВ-панель Samsung QM32R-B (зона кофе-модуля)        |
| 30  | Стеллаж перфорированный пристенный 700x400x2050 мм                   |

#### Используемые обозначения

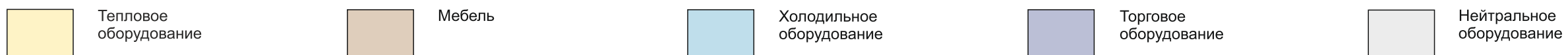

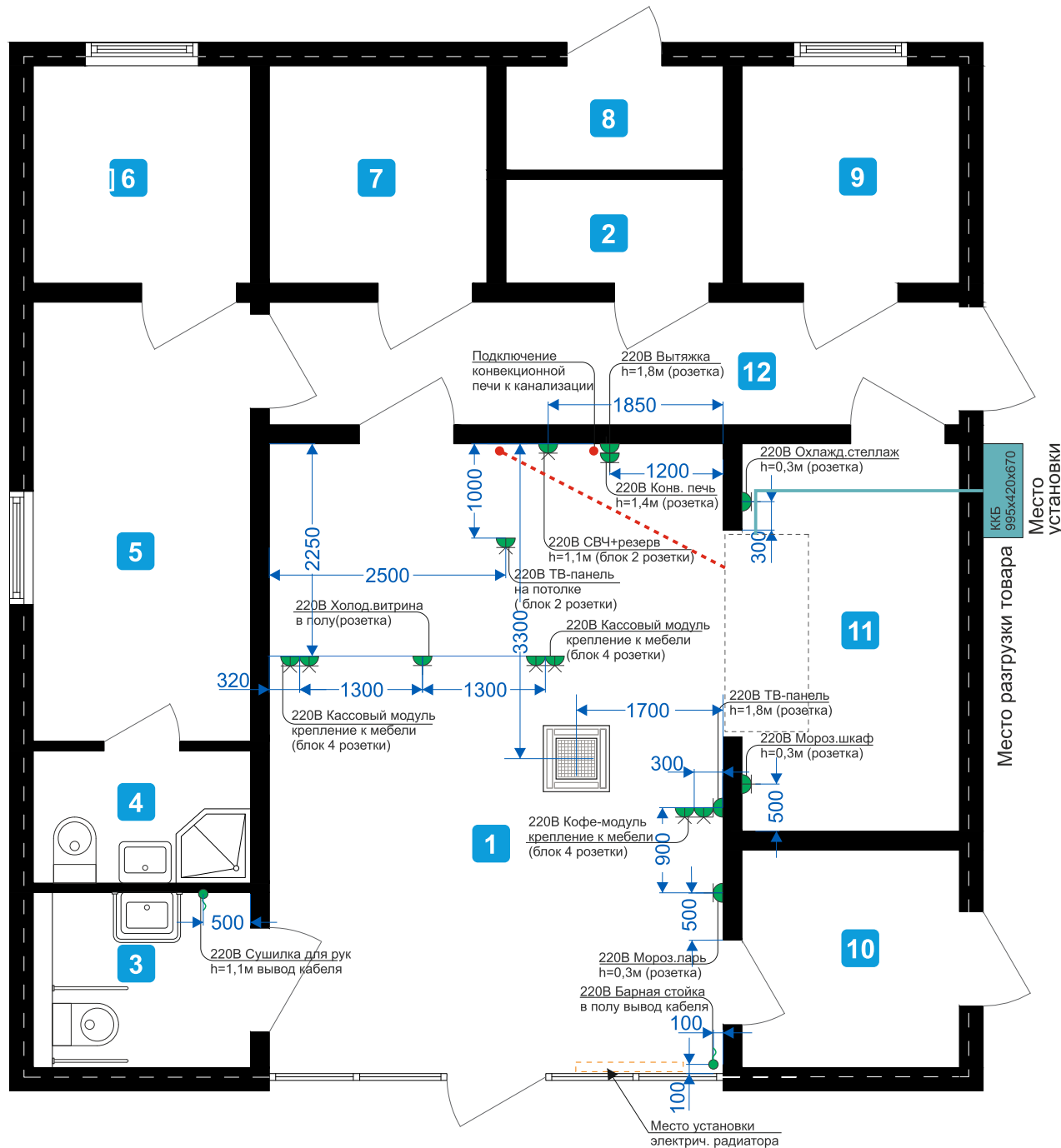

### Экспликация помещений СЭБ 100 м<sup>2</sup>

| №             | Наименование помещений                        | Площадь, м <sup>2</sup> |
|---------------|---|-------------------------|
| 1             | Расчетно-кассовая зона                        | 32,0                    |
| 2             | Помещение для машиниста                       | 2,53                    |
| 3             | Санузел для посетителей (оборудован для ММГН) | 4,25                    |
| 4             | Санузел и душевая для персонала               | 3,22                    |
| 5             | Помещение персонала(гардеробная)              | 10,69                   |
| 6             | Помещение приема пищи                         | 5,29                    |
| 7             | Аппаратная/серверная                          | 5,29                    |
| 8             | Электрощитовая                                | 2,53                    |
| 9             | Кабинет начальника АГНКС                      | 5,29                    |
| 10            | Склад непродовольственных товаров             | 9,43                    |
| 11            | Склад продовольственных товаров               | 5,29                    |
| 12            | Коридор                                       | 9,49                    |
| Общая площадь |   | 95,3                    |

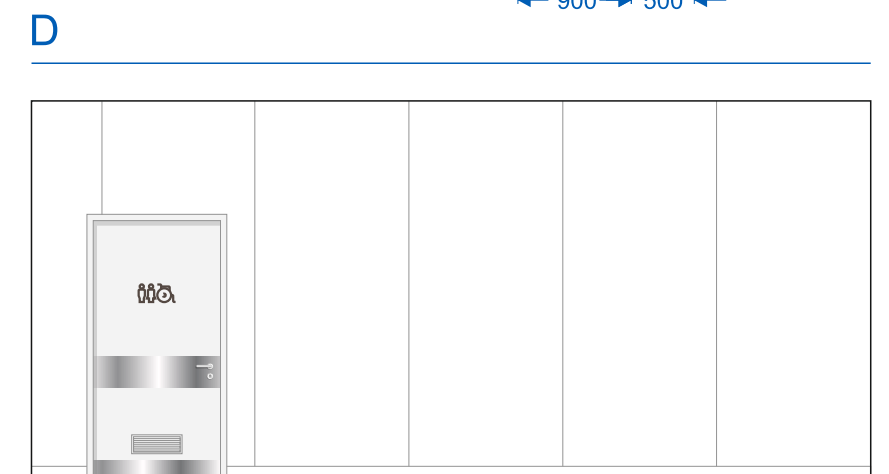
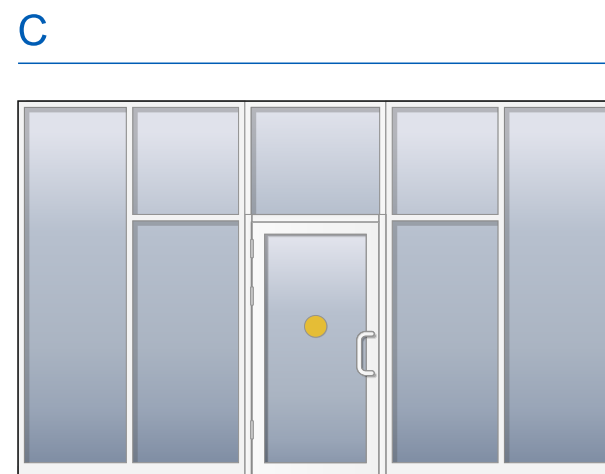
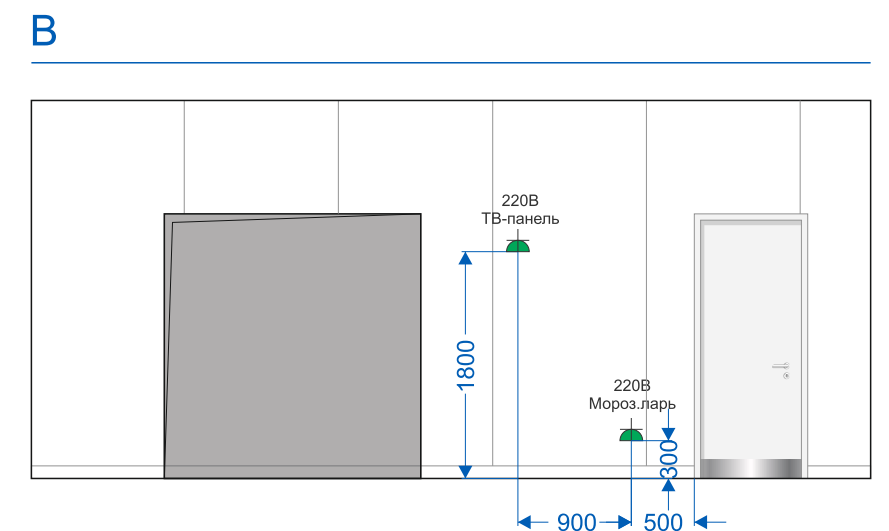
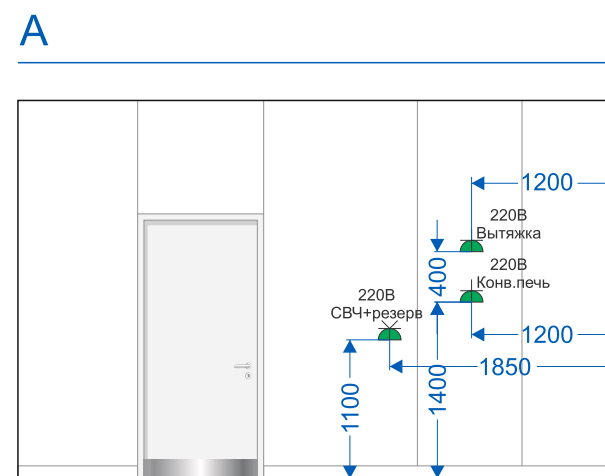

Базовые размеры даны от внутренних стен с чистовой отделкой.

| Обозначение | Наименование  |
|-------------|---|
|             | Розетка скрытой установки двухполюсная защитным контактом             |
|             | Розетка скрытой установки сдвоенная двухполюсная с защитным контактом |
|             | Вывод кабеля  |
|             | Подключение ВК  |
|             | Кондиционер потолочный  |
|             | Компрессорно-конденсатный блок FCD-RH 15W                             |
|             | Трасса фреонапровода  |
|             | Дренаж отвода конденсата  |

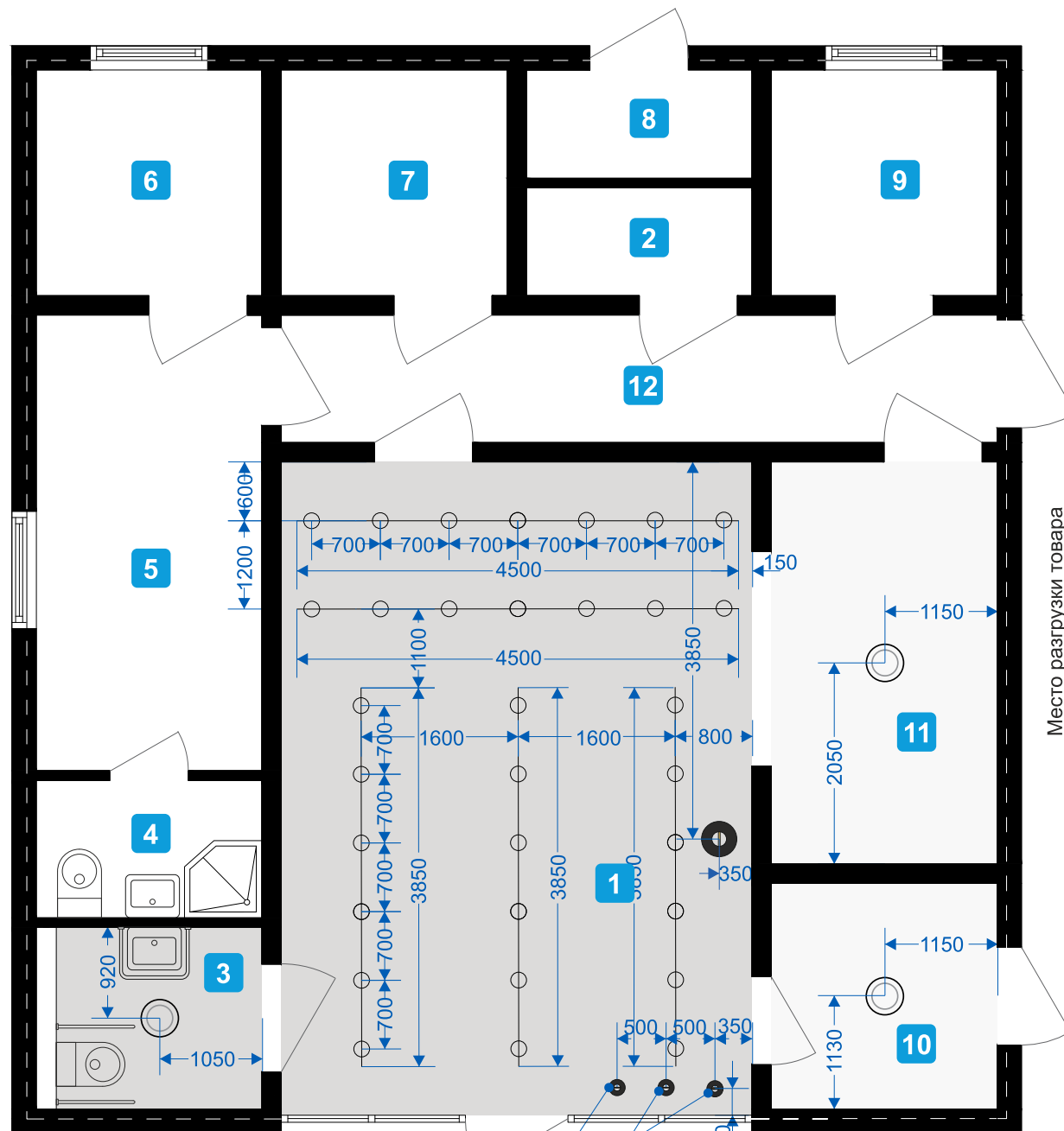

Низ на отм.+2,000  
от уровня чистого пола  
Низ на отм.+2,100  
от уровня чистого пола

Экспликация помещений СЭБ 100 м<sup>2</sup>

| №             | Наименование помещений                        | Площадь, м <sup>2</sup> |
|---------------|---|-------------------------|
| 1             | Расчетно-кассовая зона                        | 32,0                    |
| 2             | Помещение для машиниста                       | 2,53                    |
| 3             | Санузел для посетителей (оборудован для ММГН) | 4,25                    |
| 4             | Санузел и душевая для персонала               | 3,22                    |
| 5             | Помещение персонала(гардеробная)              | 10,69                   |
| 6             | Помещение приема пищи                         | 5,29                    |
| 7             | Аппаратная/серверная                          | 5,29                    |
| 8             | Электрощитовая                                | 2,53                    |
| 9             | Кабинет начальника АГНКС                      | 5,29                    |
| 10            | Склад непродовольственных товаров             | 9,43                    |
| 11            | Склад продовольственных товаров               | 5,29                    |
| 12            | Коридор                                       | 9,49                    |
| Общая площадь |   | 95,3                    |

| Обозначение | Наименование   |
|-------------|--|
| ⊖—⊖         | Трековый светодиодный светильник TRITONIK, артикул 0430302                                 |
| ⊖           | Подвесной светильник Strap 36, NordLux, артикул 84343003                                   |
| ⊙           | Подвесной светильник Strap 16, NordLux, артикул 84303003                                   |
| ⊕           | Светильник накладной SLV MEDO 40 LED, артикул 135070                                       |
| ■           | Окраска акриловой влагостойкой краской (пом.1,3)<br>Цвет: RAL 7024. Поверхность: матовая   |
| □           | Окраска акриловой влагостойкой краской (пом.10,11)<br>Цвет: RAL 9003. Поверхность: матовая |



**Подвесной светильник Strap 36, NordLux, артикул 84343003  
количество - 1 шт.**

Абажур в форме усеченного конуса открыт как снизу, так и сверху. Благодаря этому свет лучше рассеивается по помещению. Абажур увенчан кожаной декоративной полосой, которая придает лампе более теплое выражение. Поставляется с ремешками из коричневой и черной кожи.

Тип: люстры-подвесы

Диаметр абажура: 360 мм.  
Высота абажура: 370 мм.  
Длина кабеля: 300 см.  
Вес: 1,3 кг.

Материал изготовления: металл, кожа.  
Материал абажура: металл  
Цвет: черный.  
Материал кабеля: черная ткань.

Потолочная роза в комплекте. Цвет: черный.

Класс: класс 2 (двойная изоляция).  
Степень защиты IP: IP20 (только для помещений).  
Количество ламп: 1.  
Мощность: 35 Вт.  
Источник света: 1 X Gu10.  
Лампа в комплектацию не включена.



**Подвесной светильник Strap 16, NordLux, артикул 84303003  
количество - 3 шт.**

Абажур в форме усеченного конуса открыт как снизу, так и сверху. Благодаря этому свет лучше рассеивается по помещению. Абажур увенчан кожаной декоративной полосой, которая придает лампе более теплое выражение. Поставляется с ремешками из коричневой и черной кожи.

Тип: люстры-подвесы

Диаметр абажура: 165 мм.  
Высота абажура: 170 мм.  
Длина кабеля: 300 см.  
Вес: 0,68 кг.

Материал изготовления: металл, кожа.  
Материал абажура: металл  
Цвет: черный.  
Материал кабеля: черная ткань.

Потолочная роза в комплекте. Цвет: черный.

Класс: класс 2 (двойная изоляция).  
Степень защиты IP: IP20 (только для помещений).  
Количество ламп: 1.  
Мощность: 35 Вт.  
Источник света: 1 X Gu10.  
Лампа в комплектацию не включена.

**Светильник накладной SLV MEDO 40 LED, артикул 135070  
количество - 3 шт.**

Светильник выполнен из прочных металлических деталей и качественного стекла. Конструкция имеет универсальный дизайн.

Тип: потолочные светильники.

Диаметр абажура: 380 мм.  
Высота абажура: 110 мм.

Материал основания: дюралюминий.  
Материал абажура: PMMA/  
Цвет основания: черный.  
Цвет плафона: белый.

Степень защиты IP: Ip20.  
Количество ламп: 1.  
Мощность: 31 Вт.  
Тип лампы: светодиодная.  
Тип цоколя лампы: LED.



**Трековый светодиодный светильник TRITONIK,  
артикул 0430302  
количество - 32 шт.**

Цилиндрический трековый потолочный светильник. Углубленная посадка источника света и высокий показатель индекса цветопередачи исключают возникновение слепящего эффекта и создают максимально комфортное освещение в целевой зоне.

Тип: трековый светильник

Габаритные размеры: 90 x 135 x 215 мм.  
Диаметр: 100 мм.  
Вес: 0,82 кг.

Материал изготовления: алюминий.  
Цвет: черный.

Источник света: светодиодный COB-модуль.  
Угол светорассеивания: 45°.  
Мощность: 20 Вт.  
Световой поток: 2900 Лм.  
Цветовая температура: 4000 К.  
Высота размещения: 2-7 м.

Тип установки: потолочный.

**Трехфазный шинопровод POWER.TRACK x 3**

Трехфазный встраиваемый шинопровод для создания осветительных конструкций произвольной геометрической формы с использованием трековых светильников.

Габаритные размеры: 52,4 x 37,7 x 1000/2000/3000 мм.  
Возможна нарезка шинопровода на произвольные длины.

Материал корпуса: алюминий  
Цвет: RAL 9005 (черный)



Возможна замена на полные аналоги в случае снятия с производства указанных артикулов по согласованию с Администрацией Общества.

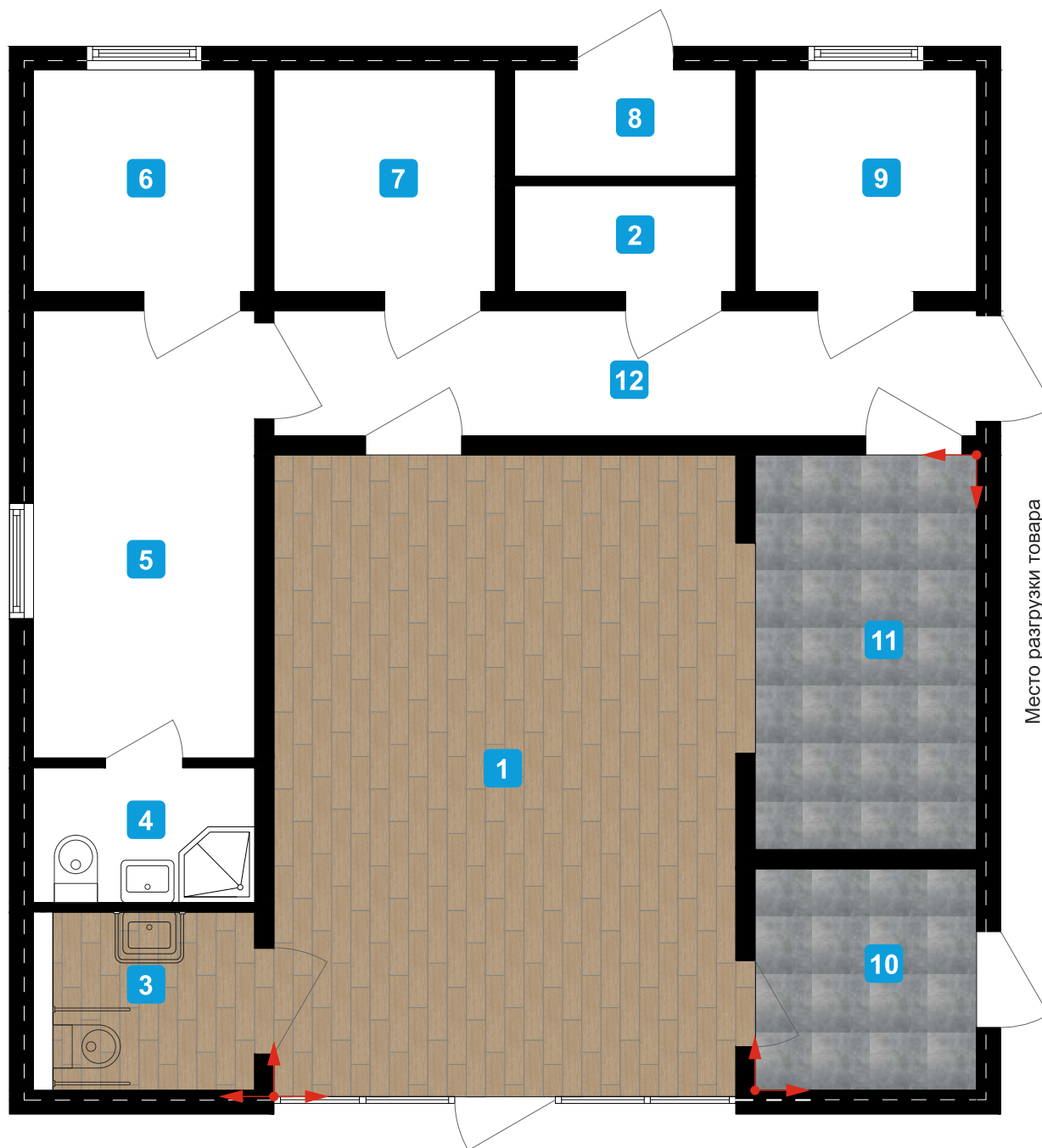

### Экспликация помещений СЭБ 100 м<sup>2</sup>

| №             | Наименование помещений                        | Площадь, м <sup>2</sup> |
|---------------|---|-------------------------|
| 1             | Расчетно-кассовая зона                        | 32,0                    |
| 2             | Помещение для машиниста                       | 2,53                    |
| 3             | Санузел для посетителей (оборудован для ММГН) | 4,25                    |
| 4             | Санузел и душевая для персонала               | 3,22                    |
| 5             | Помещение персонала(гардеробная)              | 10,69                   |
| 6             | Помещение приема пищи                         | 5,29                    |
| 7             | Аппаратная/серверная                          | 5,29                    |
| 8             | Электрощитовая                                | 2,53                    |
| 9             | Кабинет начальника АГНКС                      | 5,29                    |
| 10            | Склад непродовольственных товаров             | 9,43                    |
| 11            | Склад продовольственных товаров               | 5,29                    |
| 12            | Коридор                                       | 9,49                    |
| Общая площадь |   | 95,3                    |

| Обозначение | Наименование   |
|-------------|--|
|             | Керамогранит Kerama Marazzi<br>Коллекция: Фрегат<br>Артикул: SG701790R<br>Цвет: Медовый<br>Габаритные размеры: 200x800x11мм  |
|             | Керамогранит Kerama Marazzi<br>Коллекция:Керама без границ.Серия: Королевская дорога. Артикул: SG614600R<br>Цвет: серый темный<br>Габаритные размеры: 600x600x11мм |
|             | Направление начала раскладки плитки  |

Керамогранит Kerama Marazzi режется согласно схемы.

Рекомендуемый шов для укладки не менее 3 мм.

Полы в расчетно-кассовой зоне и санузле для посетителей должны быть выровнены по одному уровню (без порога).

Укладка керамогранита производится в одном направлении, параллельно одной из стен.

Затирка для швов Ceresit Ce40. Цвет подбирается под цвет плитки, но не светлее.

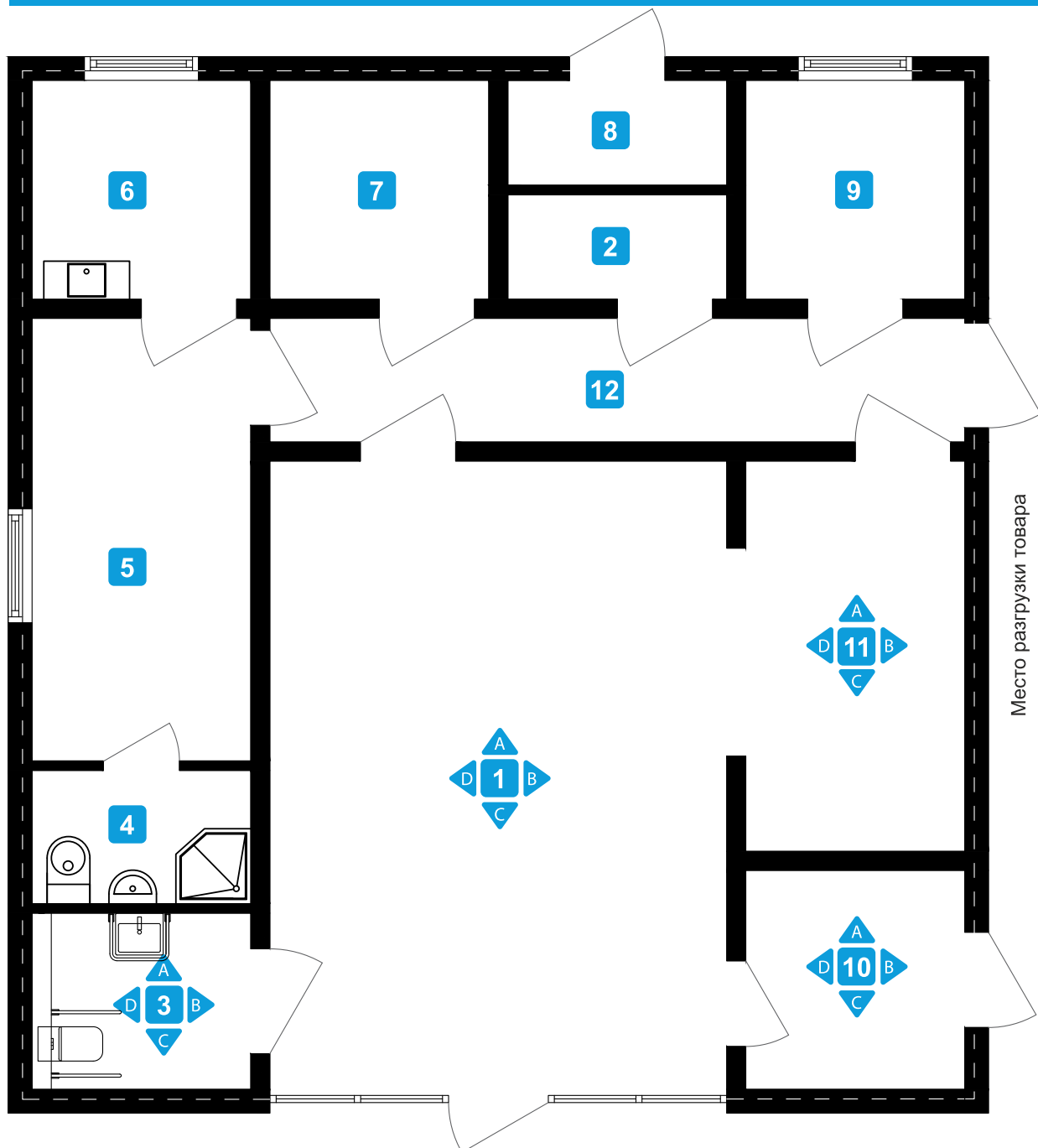

Экспликация помещений СЭБ 100 м<sup>2</sup>

| №  | Наименование помещений                        | Площадь, м <sup>2</sup> |
|----|---|-------------------------|
| 1  | Расчетно-кассовая зона                        | 32,0                    |
| 2  | Помещение для машиниста                       | 2,53                    |
| 3  | Санузел для посетителей (оборудован для ММГН) | 4,25                    |
| 4  | Санузел и душевая для персонала               | 3,22                    |
| 5  | Помещение персонала(гардеробная)              | 10,69                   |
| 6  | Помещение приема пищи                         | 5,29                    |
| 7  | Аппаратная/серверная                          | 5,29                    |
| 8  | Электрощитовая                                | 2,53                    |
| 9  | Кабинет начальника АГНКС                      | 5,29                    |
| 10 | Склад непродовольственных товаров             | 9,43                    |
| 11 | Склад продовольственных товаров               | 5,29                    |
| 12 | Коридор                                       | 9,49                    |
|    | Общая площадь                                 | 95,3                    |

A



A с кассовой линией





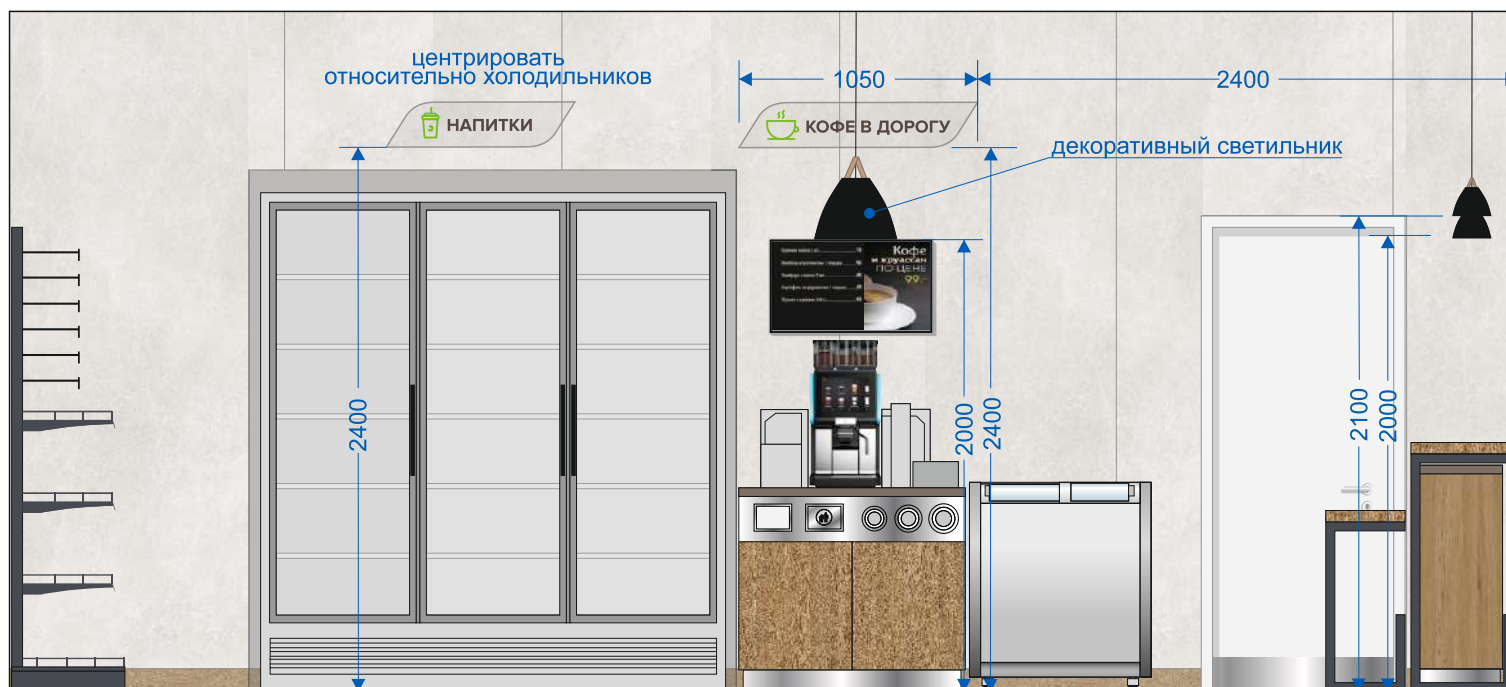

B

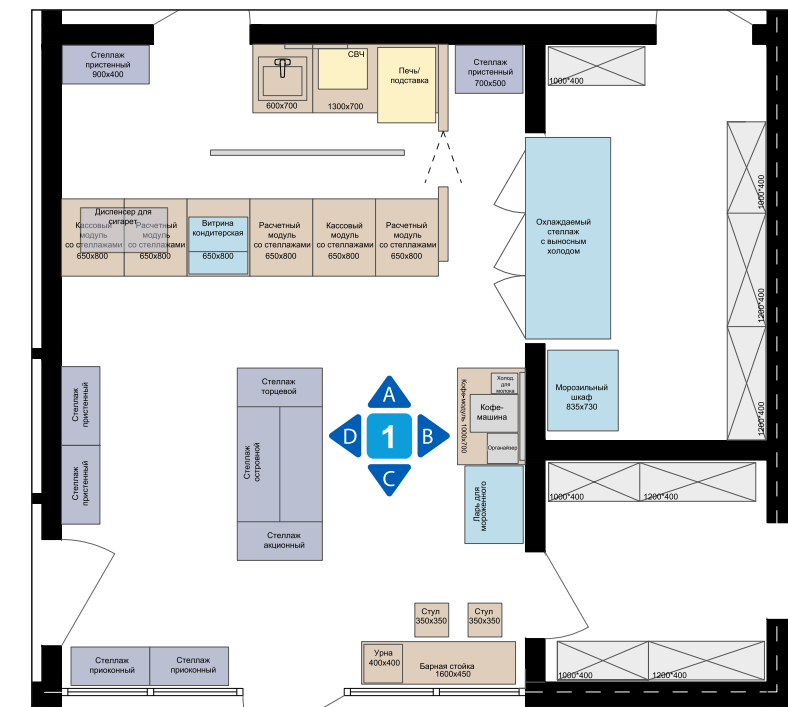

План-схема расчетно-кассовой зоны

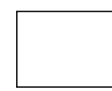

Используемые обозначения

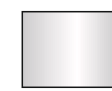
-  Стеновые алюминиевые композитные панели  
Текстура: дерево
-  Стеновые алюминиевые композитные панели  
Текстура: бетон
-  Двери и рамы стеклопакетов белые.  
Цвет: RAL 9003
-  Плитус керамогранитный  
Kerama Marazzi,  
Коллекция: Фрегат  
Артикул: SG7017/BTG
-  Брашированная нержавеющая сталь

C

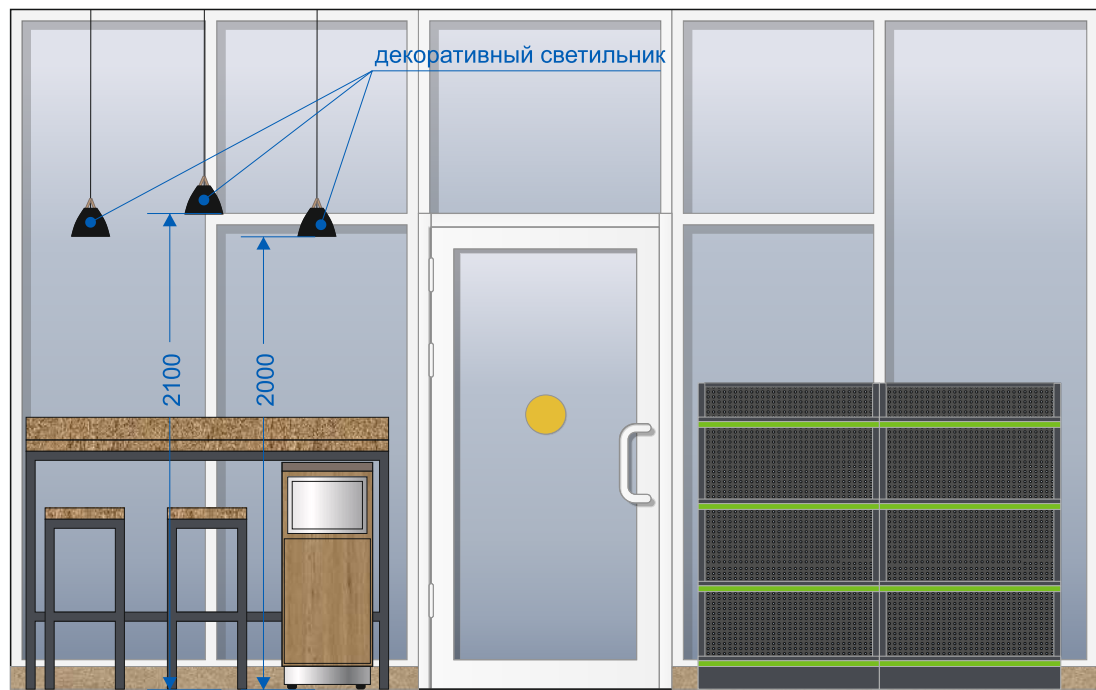



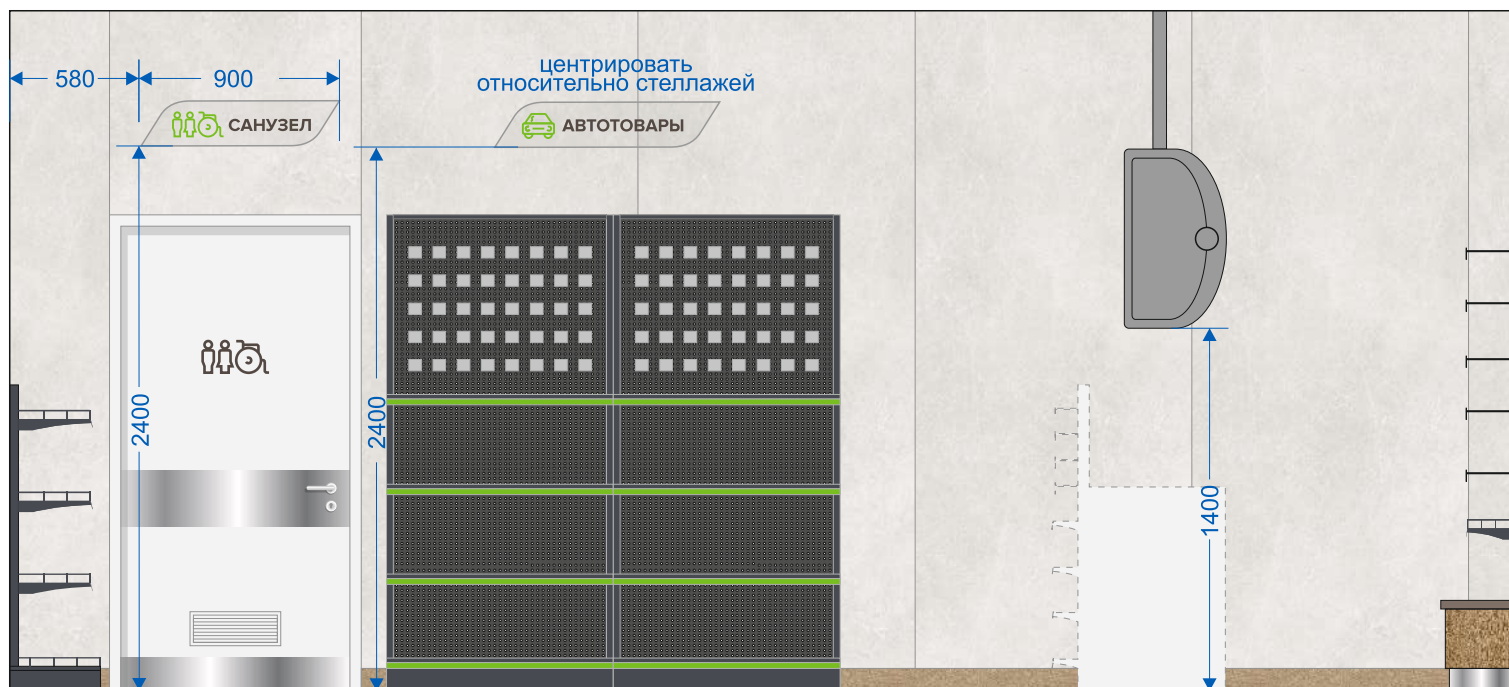

D

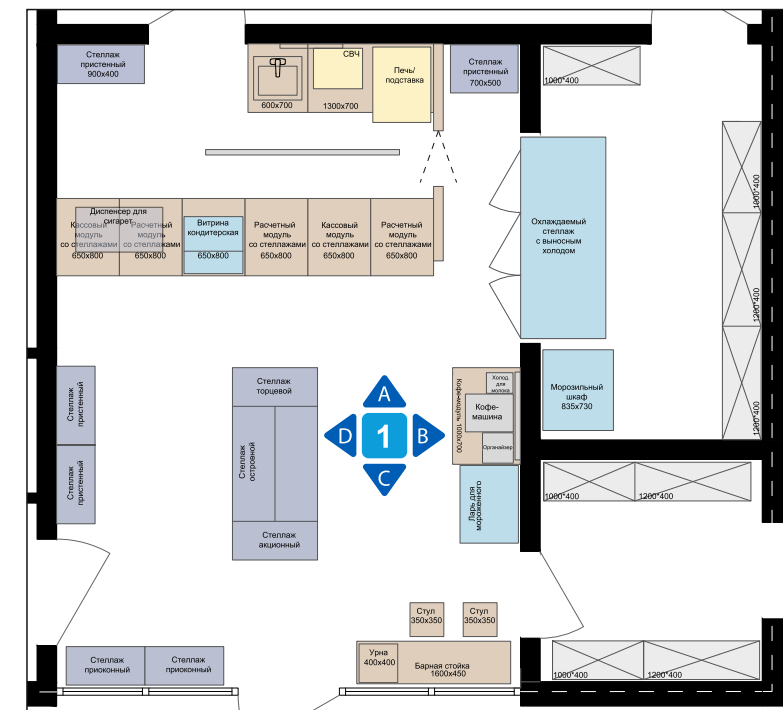

План-схема расчетно-кассовой зоны



Используемые обозначения

- |   |   |   |  |   |   |   |  |   |                                 |
|---|---|---|--|---|---|---|--|---|---------------------------------|
|  | Стеновые алюминиевые композитные панели<br>Текстура: дерево |  | Стеновые алюминиевые композитные панели<br>Текстура: бетон |  | Двери и рамы стеклопакетов белые.<br>Цвет: RAL 9003 |  | Плинтус керамогранитный<br>Kerama Marazzi,<br>Коллекция: Фрегат<br>Артикул: SG7017/BTG |  | Брашированная нержавеющая сталь |
|---|---|---|--|---|---|---|--|---|---------------------------------|

A

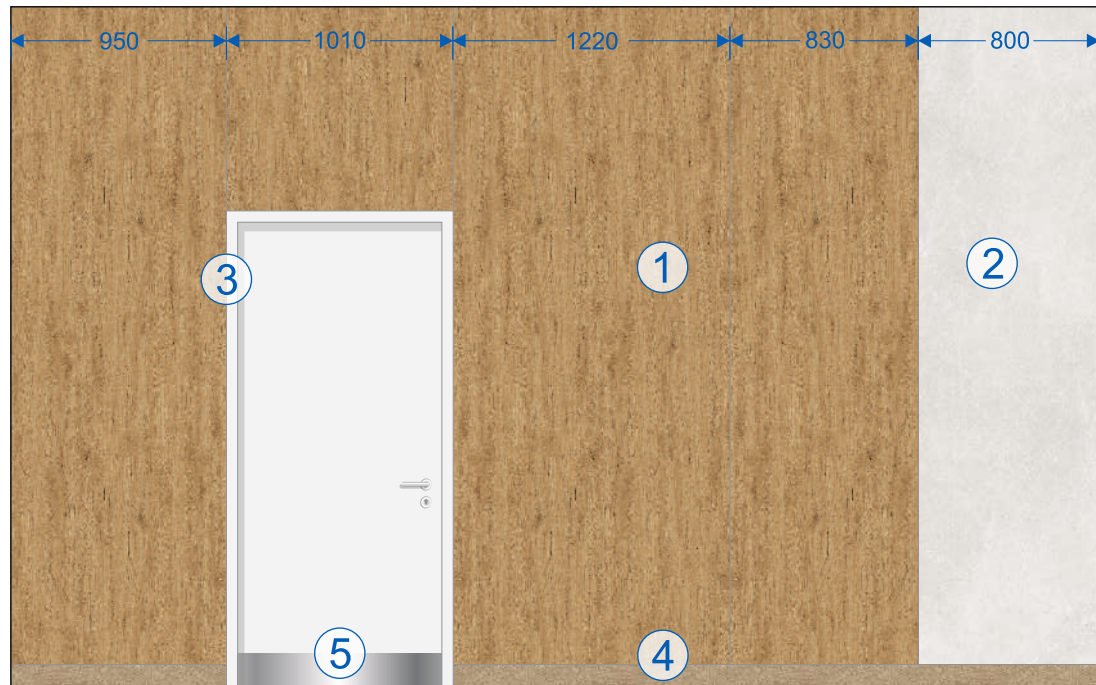

B

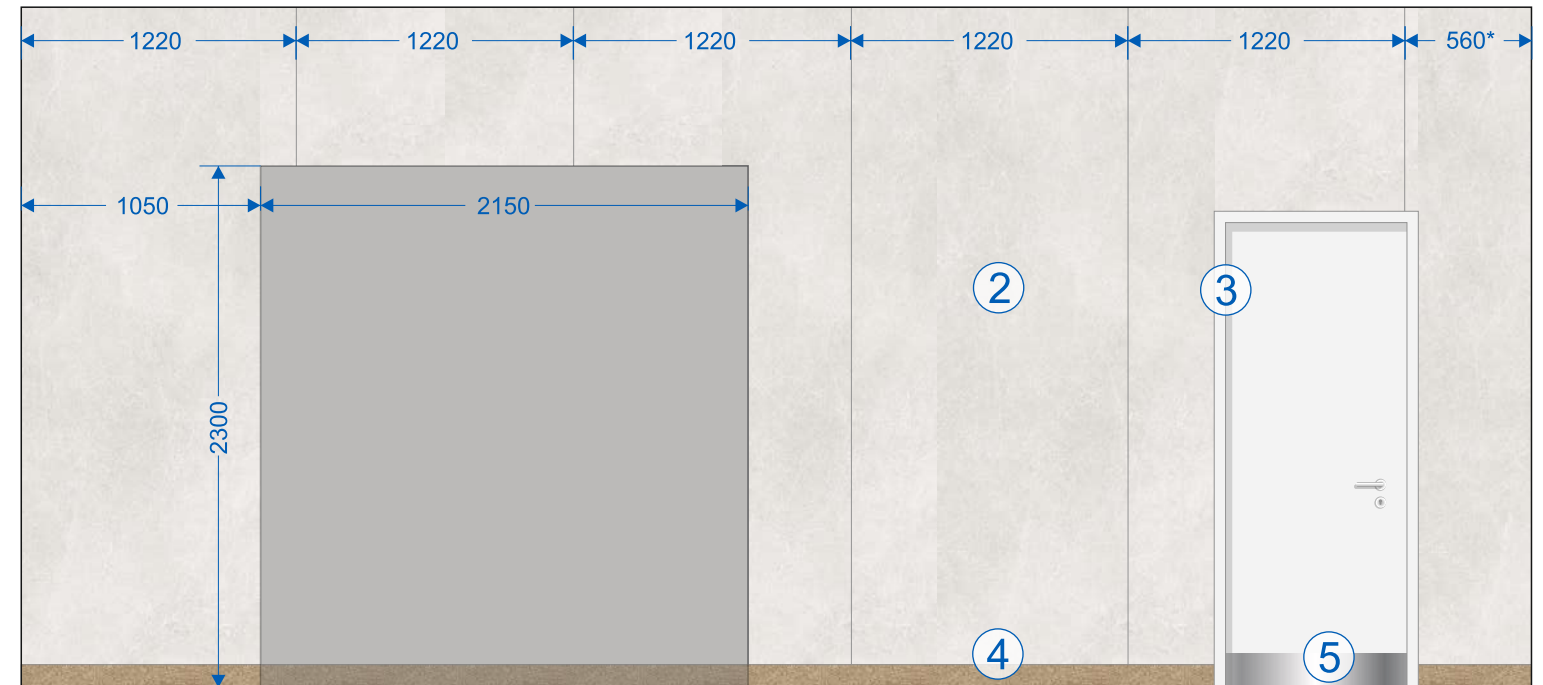

C

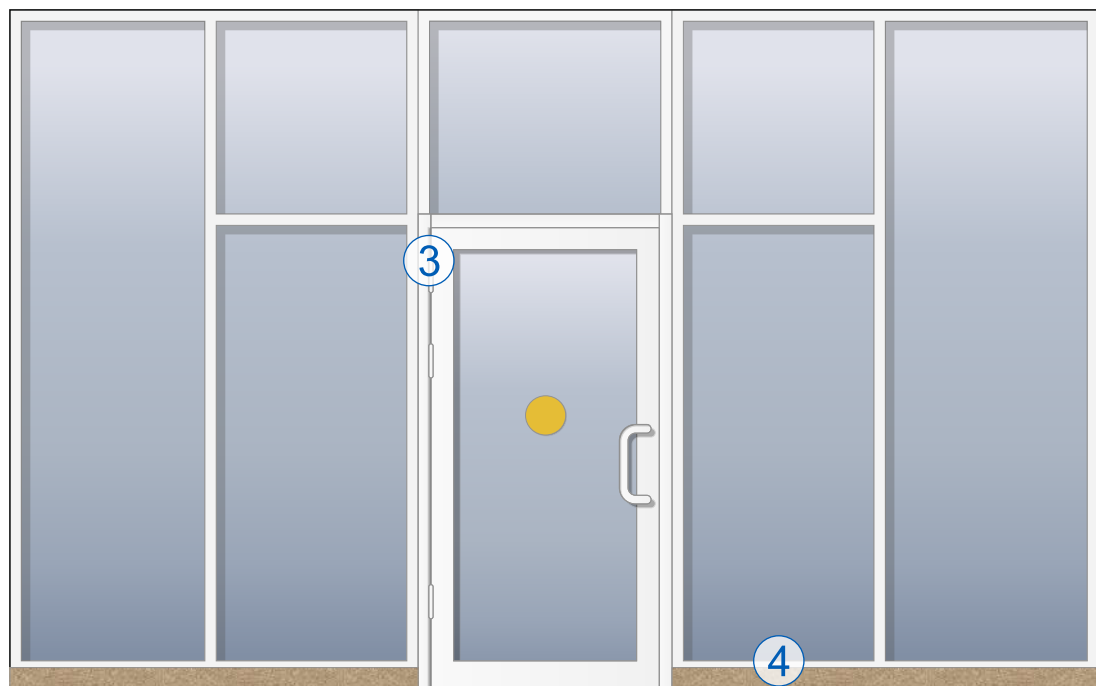



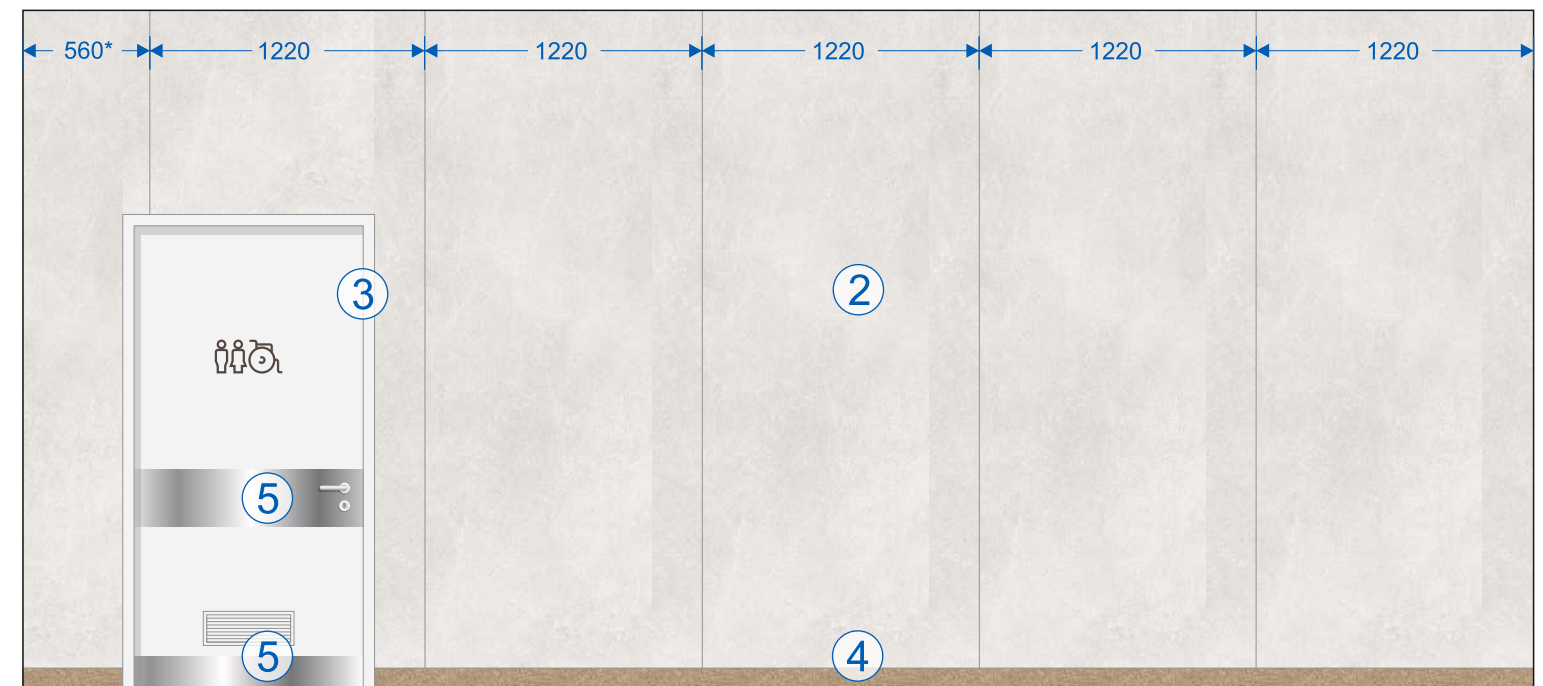



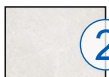

D



Данный лист смотреть совместно с ведомостью отделочных материалов расчетно-кассовой зоны

Используемые обозначения

- |  |   |  |   |   |
|--|---|--|---|---|
|  <p><b>1</b> Стеновые алюминиевые композитные панели<br/>Текстура: дерево</p> |  <p><b>2</b> Стеновые алюминиевые композитные панели<br/>Текстура: бетон</p> |  <p><b>3</b> Двери и рамы стеклопакетов белые.<br/>Цвет: RAL 9003</p> |  <p><b>4</b> Плинтус керамогранитный<br/>Kerama Marazzi,<br/>Коллекция: Фрегат<br/>Артикул: SG7017/BTG</p> |  <p><b>5</b> Брашированная нержавеющая сталь</p> |
|--|---|--|---|---|

| №п.п. | Наименование и основные характеристики   | Изображение   | Формат    |           |           |
|-------|--|---|-----------|-----------|-----------|
|       |  |   | 50        | 100       | 180       |
| 1     | Стены:<br>Алюминиевые композитные панели с УФ-печатью<br>Производитель: Алюмистрой<br>Артикул: AF; текстура: дерево; марка: Goldstar FR<br>Размер изделия: толщина 4,0 мм (0,4 мм); размер 1220x4000 мм<br>Группа горючести: Г4, Г1<br>Тип печати: УФ-печать до 1200 dpi<br>Подготовка поверхности: полиуретановый грунт<br>Финишное покрытие: 2 вида защитного лака;<br>Поверхность: полуматовая<br>Файл для печати: смотри Приложение 1  |    | 7,1 кв.м  | 12,0 кв.м | 12,9 кв.м |
| 2     | Стены:<br>Алюминиевые композитные панели с УФ-печатью<br>Производитель: Алюмистрой<br>Артикул: AFB; текстура: дерево; марка: Goldstar FR<br>Размер изделия: толщина 4,0 мм (0,4 мм); размер 1220x4000 мм<br>Группа горючести: Г4, Г1<br>Тип печати: УФ-печать до 1200 dpi<br>Подготовка поверхности: полиуретановый грунт<br>Финишное покрытие: 2 вида защитного лака;<br>Поверхность: полуматовая<br>Файл для печати: смотри Приложение 1 |    | 40,2 кв.м | 49,3 кв.м | 50,3 кв.м |
|       | Перед монтажом алюминиевых композитных панелей плоскость стены должна быть подготовлена и выронена.<br>Монтаж выполнять на крепежный шляпный профиль.  |   |           |           |           |
| 3     | Пол:<br>Керамогранит Kerama Marazzi<br>Коллекция: Фрегат<br>Артикул: SG701790R<br>Цвет: медовый<br>Поверхность: матовая<br>Габаритные размеры: 200x800x11мм<br>Рекомендуемый шов для укладки не менее 3 мм<br>Затирка для швов Ceresit CE40. Цвет подбирается под цвет плитки, но не светлее.  | <br>Укладка со смещением на 1/3 (см. план полов) | 14,4 кв.м | 35,2 кв.м | 46,4 кв.м |
| 4     | Плинтус:<br>Керамогранитный Kerama Marazzi<br>Коллекция: Фрегат<br>Артикул: SG7017\BTG<br>Цвет: медовый<br>Поверхность: матовая<br>Габаритные размеры: 80x398x15,5мм<br>Рекомендуемый шов для укладки не менее 3 мм<br>Затирка для швов Ceresit Ce40. Цвет подбирается под цвет плитки, но не светлее.   |    | 32 шт.    | 57 шт.    | 70 шт.    |
| 5     | Потолок:<br>Окраска акриловой влагостойкой краской<br>Цвет: RAL 7024<br>Тип покрытия: улучшенное<br>Поверхность: матовая<br>Выполнить окраску всех коммуникаций на потолке в RAL 7024  |    | 13,0 кв.м | 32,0 кв.м | 42,2 кв.м |

Возможна замена отделочных материалов на полные аналоги в случае снятия с производства указанных артикулов по согласованию с Администрацией Общества.

Санузел для посетителей (пом.3)

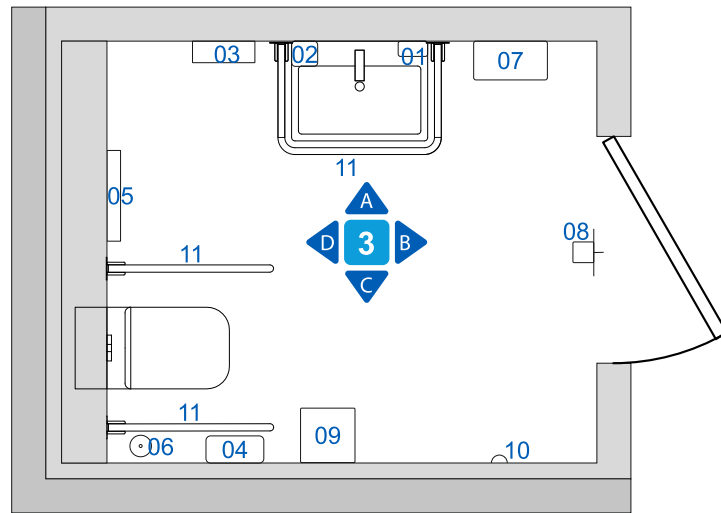

A

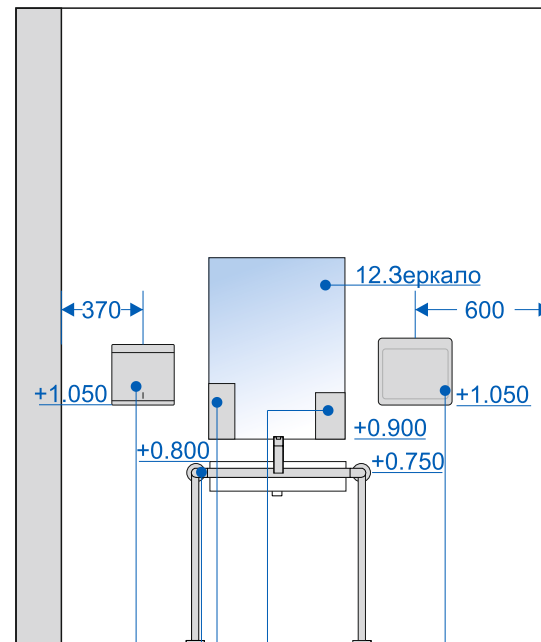

03.Мини диспенсер бумажных полотенец  
01.Диспенсер для мыла  
07.Сушилка для рук  
11.Комплект поручней для ММГН  
02.Дозатор для дезинфицирующих средств

B

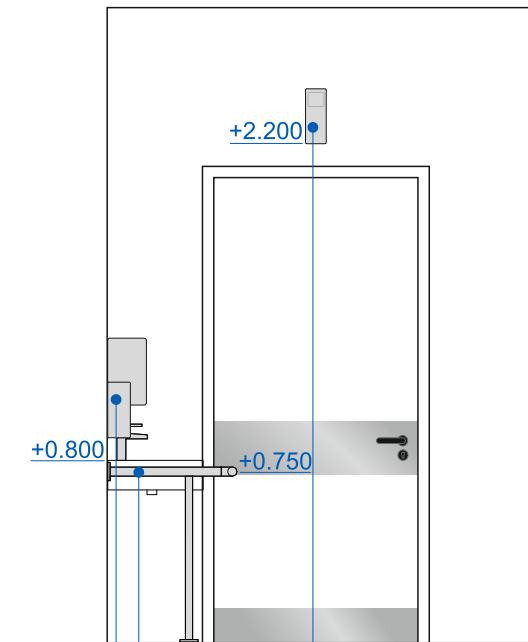

11.Комплект поручней для ММГН  
08.Диспенсер для аэрозольного освежителя воздуха (центрировать относительно двери)  
01.Диспенсер для мыла

Экспликация оборудования санузлов СЭБ 100 м<sup>2</sup>

№ Наименование оборудования

- 01 Диспенсер мыла Ksitex SD 1618-1000 M
- 02 Дозатор для дезинфицирующих средств GFmark 655-11
- 03 Мини диспенсер бумажных полотенец Ksitex TH-5821 SS
- 04 Диспенсер туалетной бумаги Ksitex TH-5822 SW
- 05 Диспенсер гигиенических покрытий для унитаза Ksitex TC-506-1/2
- 06 Ерш для унитаза настенный Ksitex T-101M
- 07 Сушилка для рук BXG JET-5300A
- 08 Диспенсер для аэрозольного освежителя воздуха Ksitex PD-7A
- 09 Крючок двойной GFmark 80114-11
- 10 Урна с качающейся крышкой Klimi D-14607
- 11 Комплект поручней для ММГН
- 12 Зеркало в санузел для посетителей

C

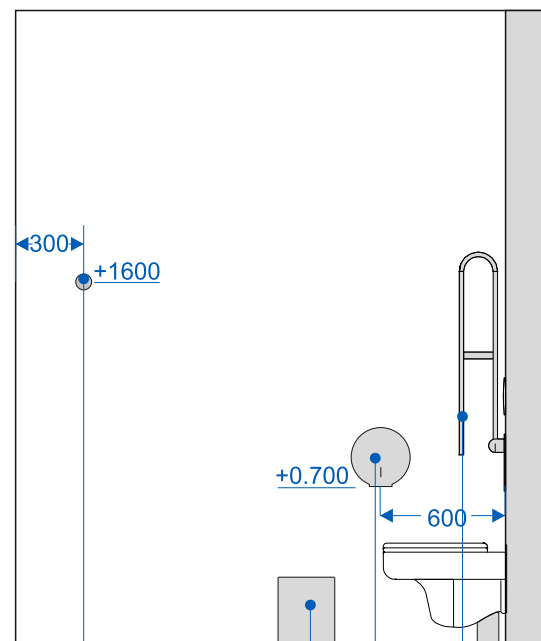

10.Крючок двойной  
09.Урна для мусора  
04.Диспенсер туалетной бумаги  
11.Комплект поручней для ММГН

D

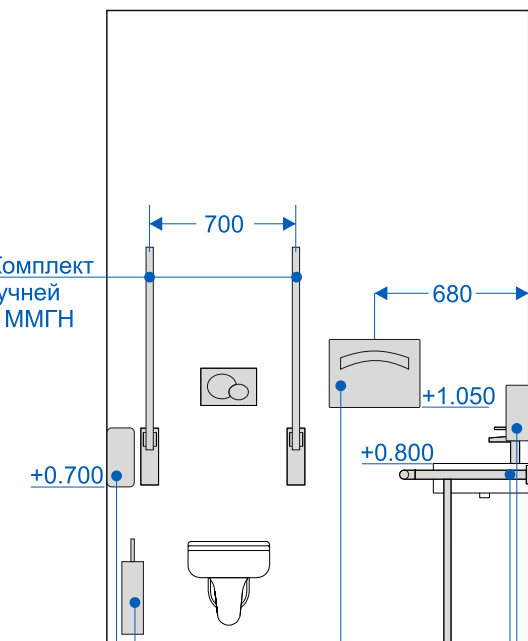

11.Комплект поручней для ММГН  
06.Ерш для унитаза  
04.Диспенсер туалетной бумаги  
05.Диспенсер гигиенических покрытий для унитаза  
02.Дозатор для дезинфицирующих средств  
11.Комплект поручней для ММГН



Санузел для посетителей (пом.3)

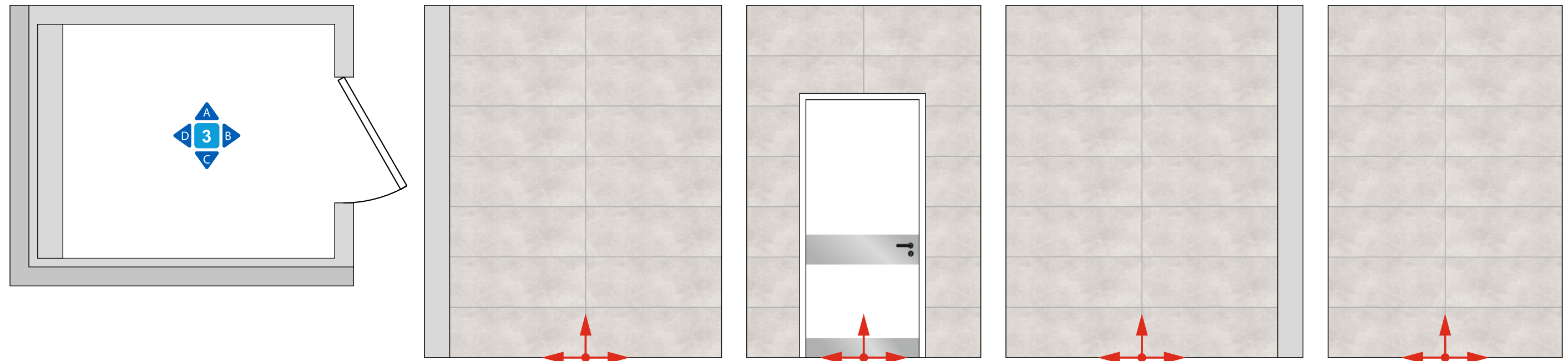

Ведомость отделочных материалов

| №п.п. | Наименование и основные характеристики  | Изображение   | Формат     |            |            |
|-------|---|---|------------|------------|------------|
|       |   |   | 50         | 100        | 180        |
| 1     | Стены:<br>Керамогранит Kerama Marazzi<br>Коллекция: Испанская фиеста<br>Серия: Эскориал<br>Артикул: 14011R<br>Цвет: серый<br>Поверхность: матовая<br>Габаритные размеры: 400x1200x10 мм<br>Рекомендуемый шов для укладки не менее 3 мм<br>Затирка для швов Ceresit Ce40. Цвет подбирается под цвет плитки, но не светлее. | <br>Укладка без смещения                         | 25,44 кв.м | 24,48 кв.м | 57,12 кв.м |
| 2     | Пол:<br>Керамогранит Kerama Marazzi<br>Коллекция: Фрегат<br>Артикул: SG701790R<br>Цвет: Медовый<br>Поверхность: матовая<br>Габаритные размеры: 200x800x11 мм<br>Рекомендуемый шов для укладки не менее 3 мм<br>Затирка для швов Ceresit Ce40. Цвет подбирается под цвет плитки, но не светлее.                            | <br>Укладка со смещением на 1/3 (см. план полов) | 4,8 кв.м   | 4,48 кв.м  | 11,04 кв.м |
| 3     | Потолок:<br>Окраска акриловой влагостойкой краской<br>Цвет: RAL 7024<br>Тип покрытия: улучшенное<br>Поверхность: матовая  |    | 4,6 кв.м   | 4,25 кв.м  | 9,9 кв.м   |

Возможна замена отделочных материалов на полные аналоги в случае снятия с производства указанных артикулов по согласованию с Администрацией Общества.

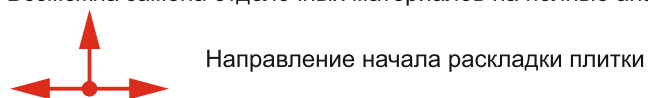

Склад (пом.10)

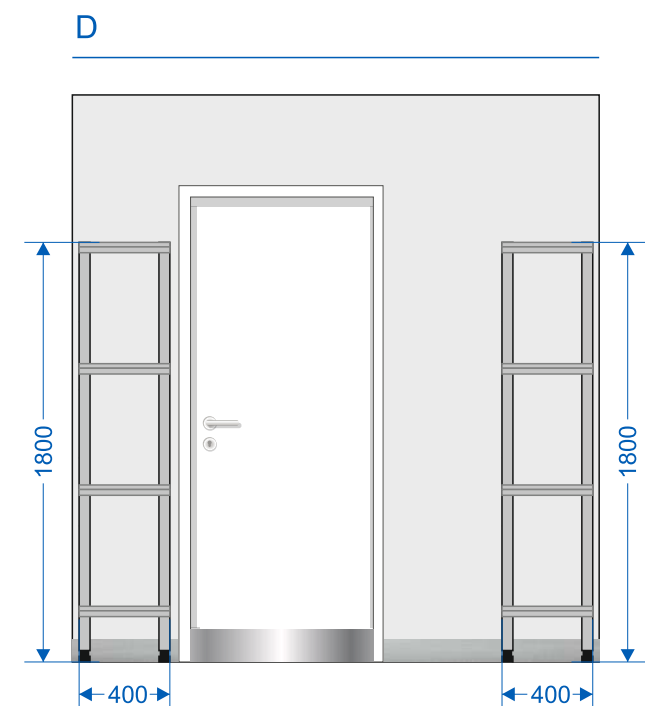
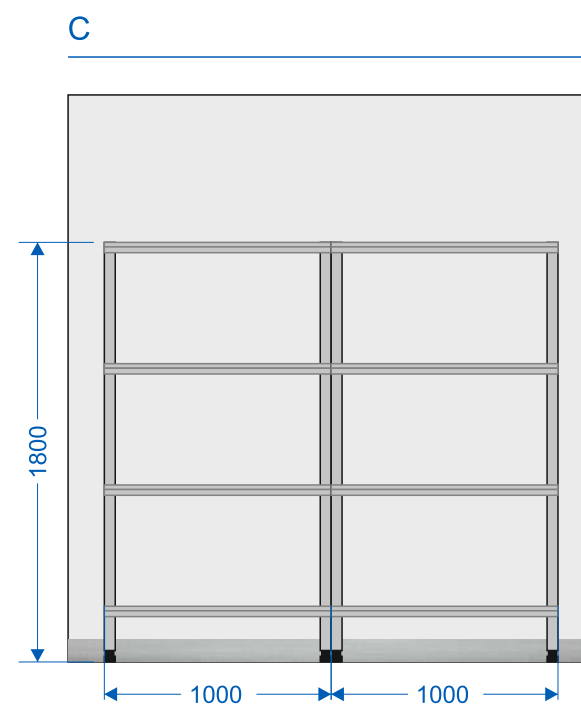
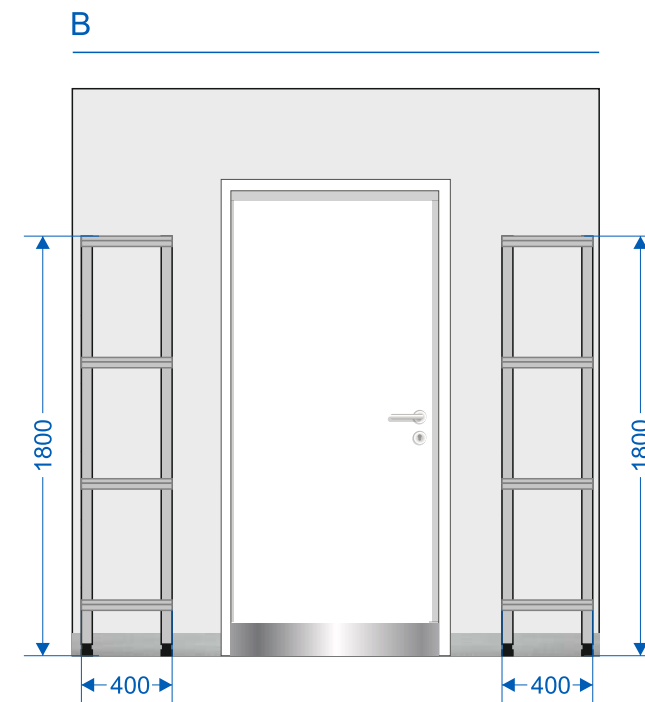
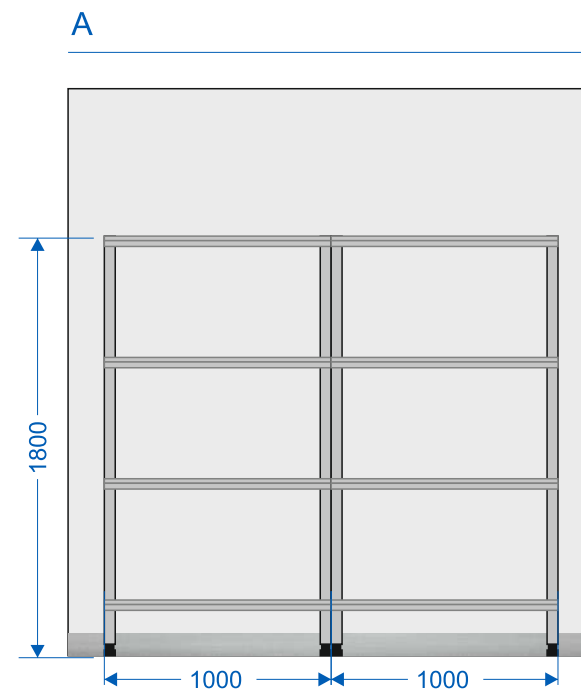
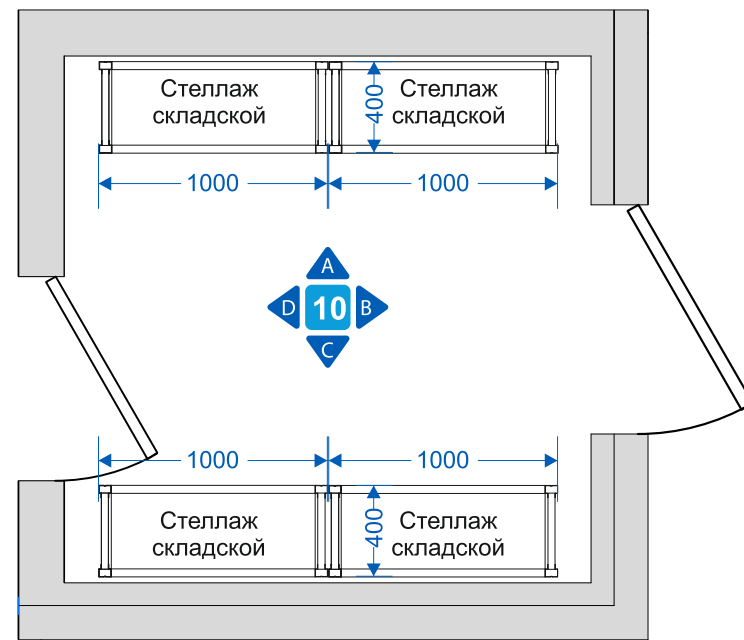

Используемые обозначения



Окраска акриловой  
влагостойкой краской  
Цвет: RAL 7035



Плинтус керамогранитный  
Kerama Marazzi,  
Серия: Королевская дорога  
Артикул: SG614600R\6BT

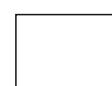

Двери и рамы стеклопакетов белые.  
Цвет: RAL 9003



Брашированная нержавеющая сталь

Склад (пом.11)

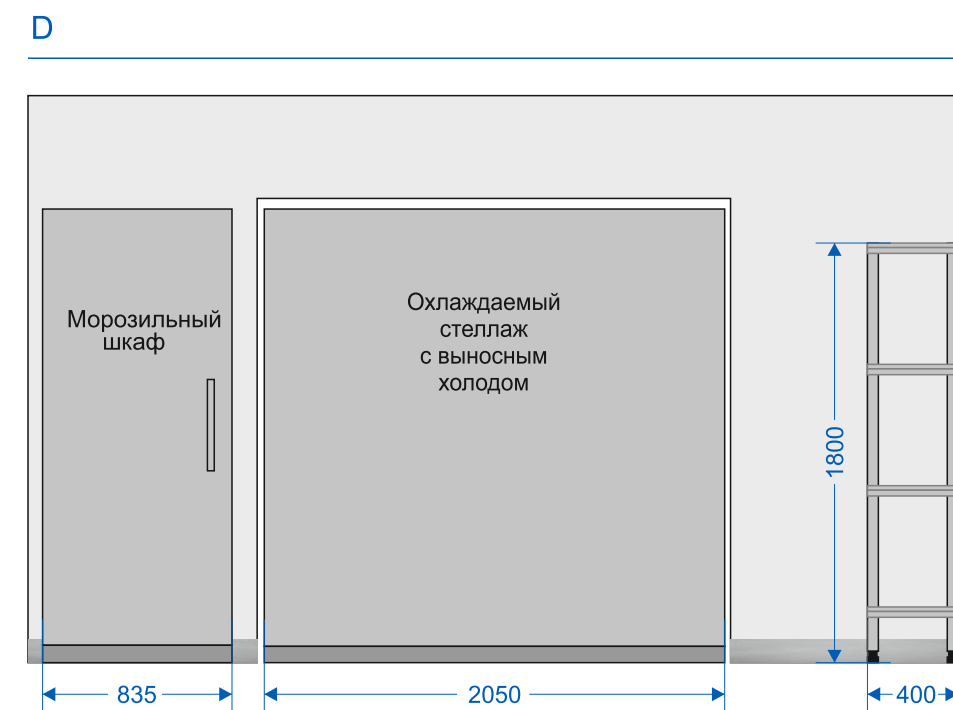
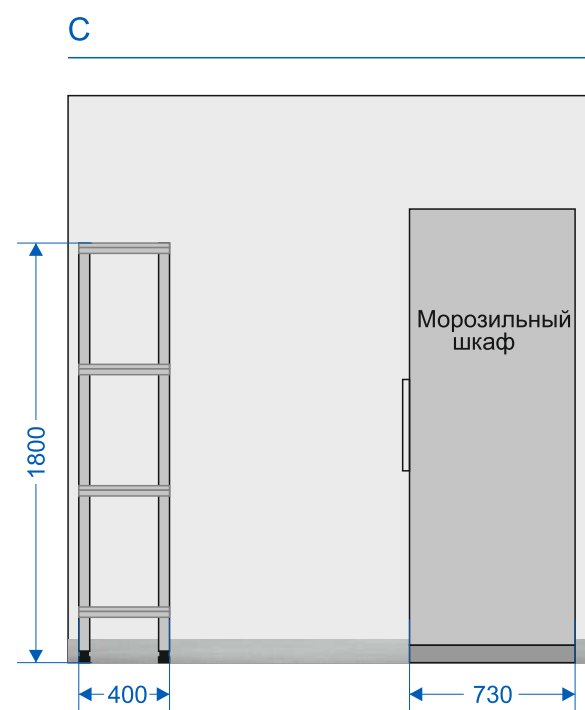
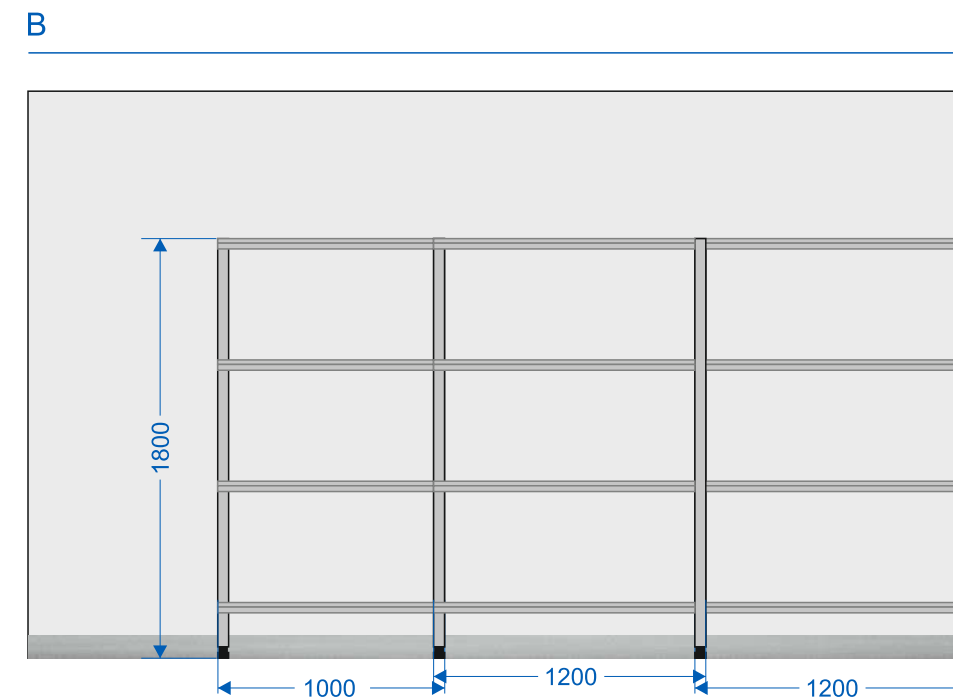
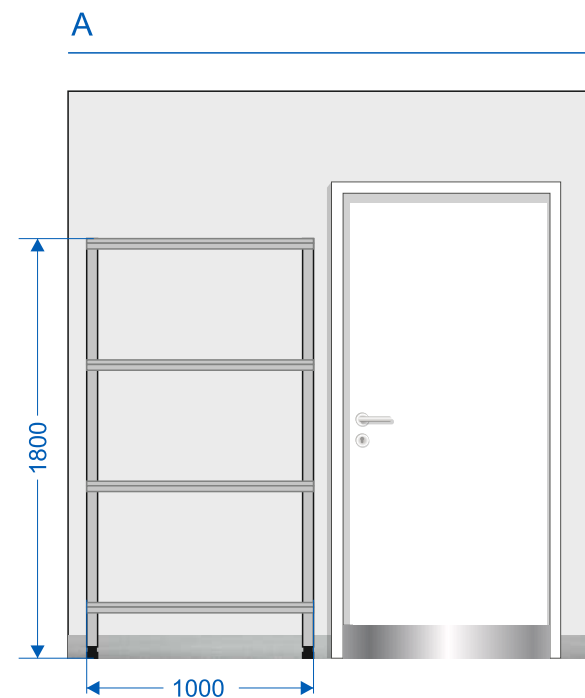
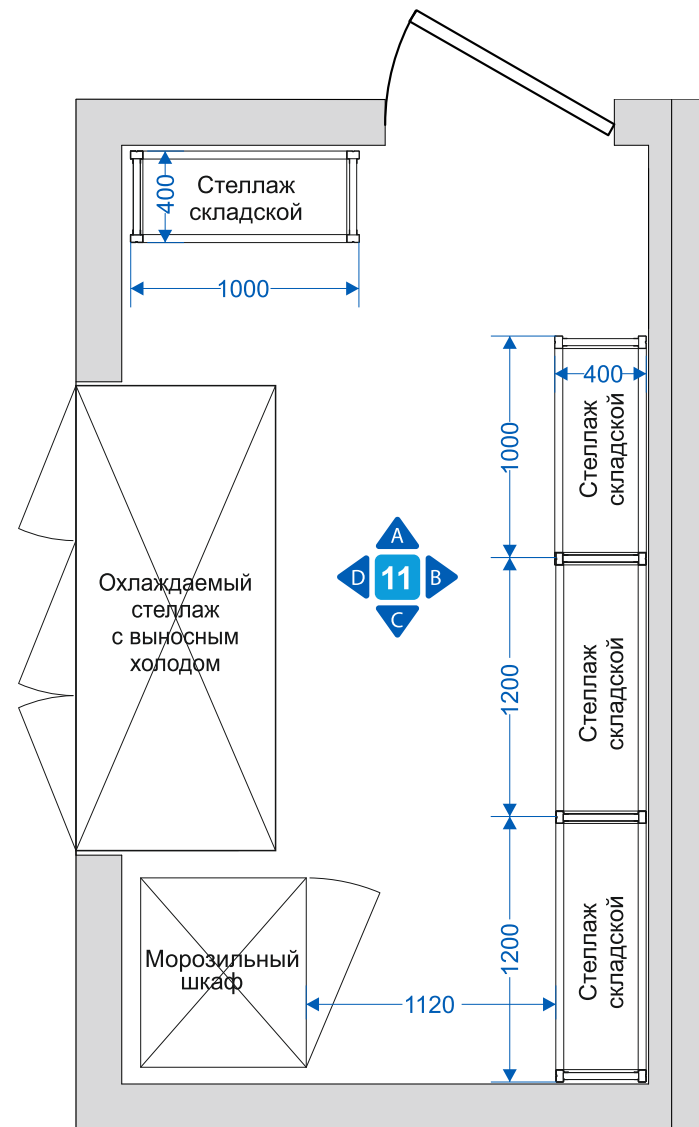

Используемые обозначения



Окраска акриловой влагостойкой краской  
Цвет: RAL 7035



Плинтус керамогранитный Kerama Marazzi,  
Серия: Королевская дорога  
Артикул: SG614600R\6BT

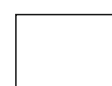

Двери и рамы стеклопакетов белые.  
Цвет: RAL 9003



Брашированная нержавеющая сталь

Склад (пом.10)

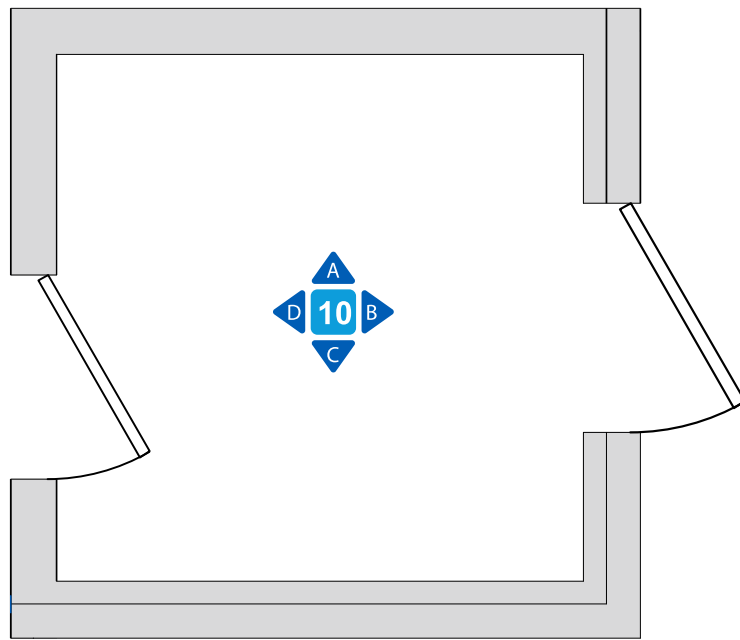

A

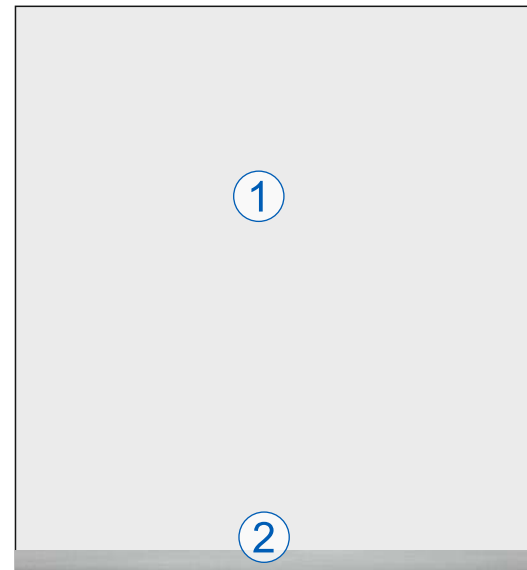

B

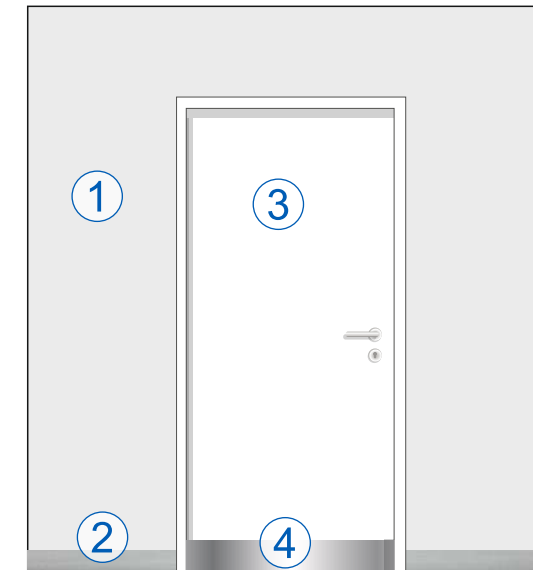

C

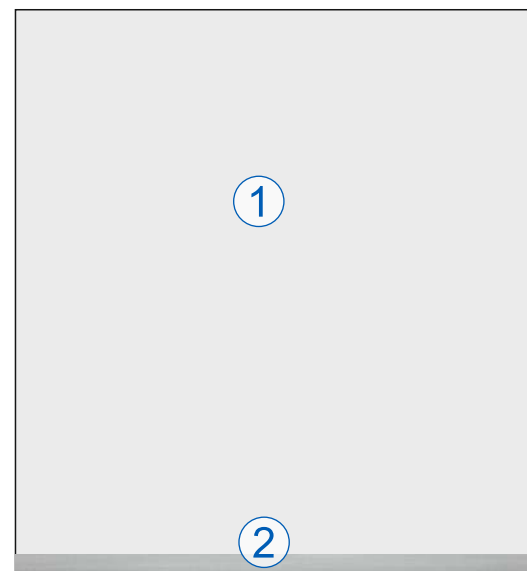

D

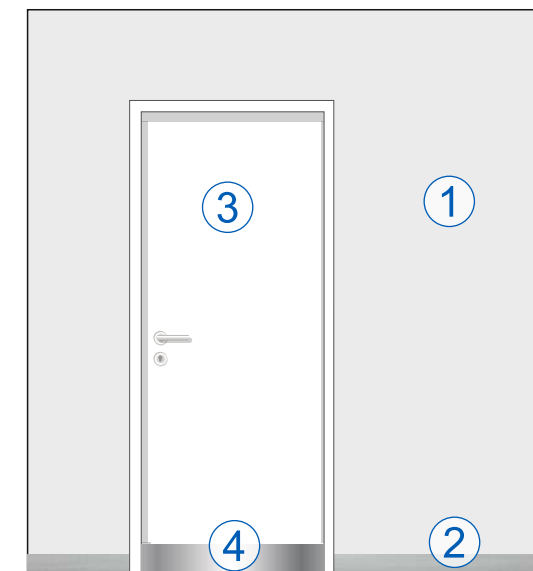

Используемые обозначения

**1** Окраска акриловой влагостойкой краской  
Цвет: RAL 7035

**2** Плинтус керамогранитный Kerama Marazzi,  
Серия: Королевская дорога  
Артикул: SG614600R\6BT

**3** Двери и рамы стеклопакетов белые.  
Цвет: RAL 9003

**4** Брашированная нержавеющая сталь

Склад (пом.11)

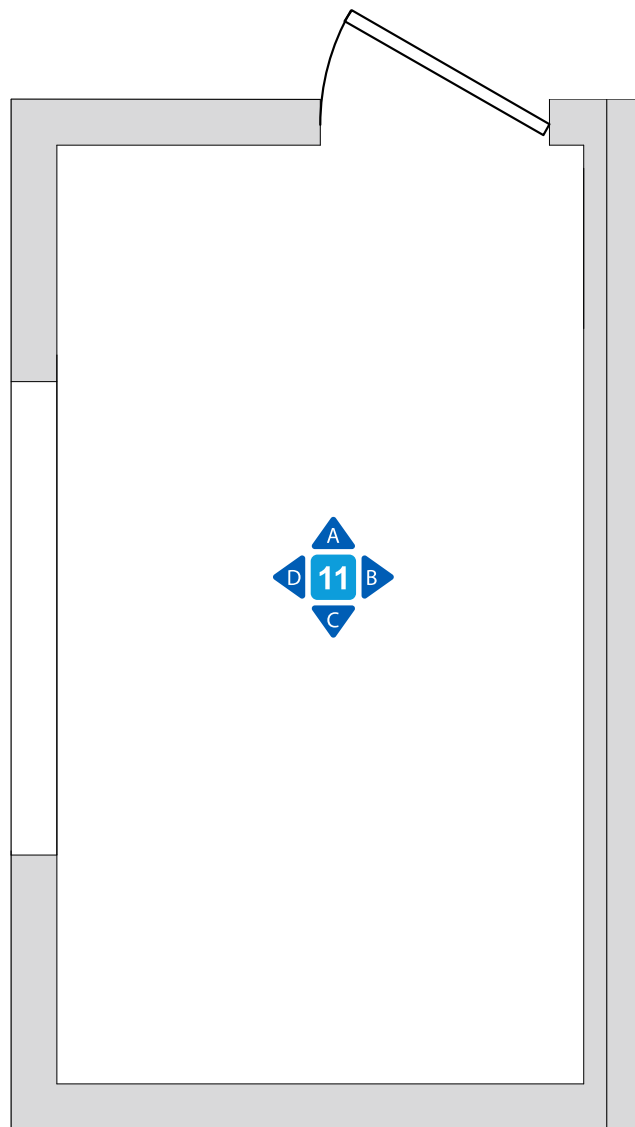

A

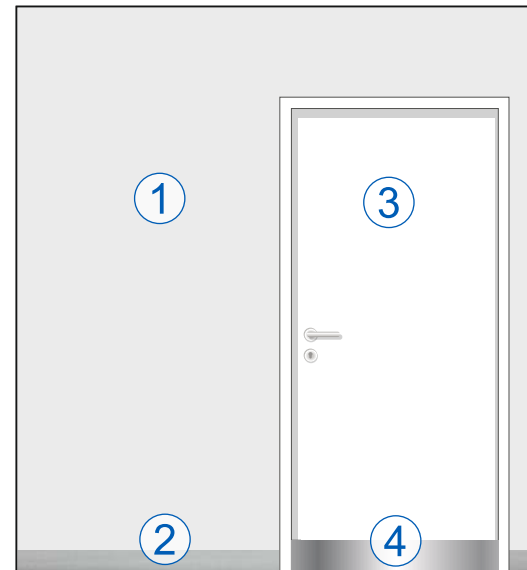

B

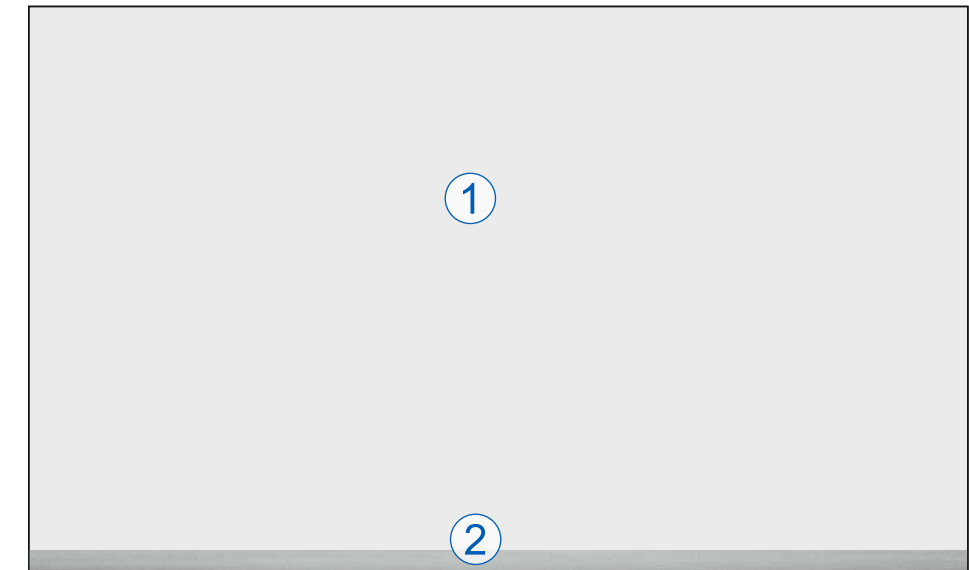

C

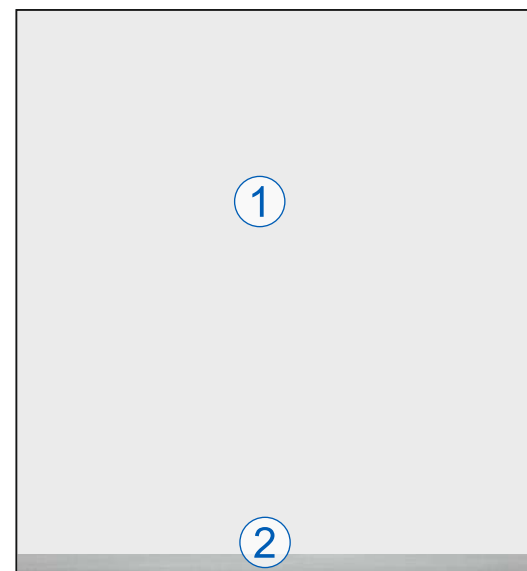

D

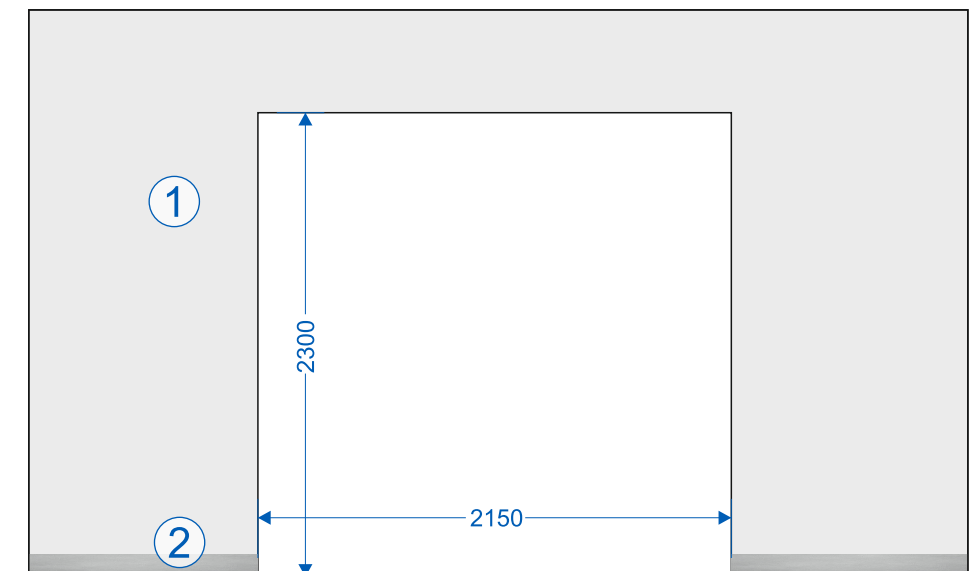





Используемые обозначения

1 Окраска акриловой влагостойкой краской  
Цвет: RAL 7035

2 Плинтус керамогранитный Kerama Marazzi,  
Серия: Королевская дорога  
Артикул: SG614600R\6BT

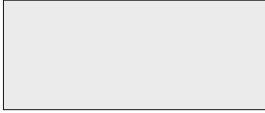
3 Двери и рамы стеклопакетов белые.  
Цвет: RAL 9003

4 Брашированная нержавеющая сталь

| №п.п. | Наименование и основные характеристики   | Изображение  | Формат    |            |            |
|-------|--|--|-----------|------------|------------|
|       |  |  | 50        | 100        | 180        |
| 1     | Стены:<br>Окраска акриловой влагостойкой краской<br>Цвет: RAL 7035<br>Тип покрытия: улучшенное<br>Поверхность: матовая   |   | 16,2 кв.м | 45,6 кв.м  | 50,2 кв.м  |
| 2     | Пол:<br>Керамогранит Kerama Marazzi<br>Коллекция: Керама без границ; Серия: Королевская дорога<br>Артикул: SG614600R<br>Цвет: серый темный<br>Поверхность: матовая<br>Габаритные размеры: 600x600x11 мм<br>Рекомендуемый шов для укладки не менее 3 мм<br>Затирка для швов Ceresit Ce40. Цвет подбирается под цвет плитки, но не светлее.      | <br>Укладка без смещения (см. план полов) | 3,24 кв.м | 16,2 кв.м  | 18,36 кв.м |
| 3     | Плинтус: Керамогранит Kerama Marazzi<br>Коллекция: Керама без границ; Серия: Королевская дорога.<br>Артикул: SG614600R\6BT<br>Цвет: серый темный<br>Поверхность: матовая<br>Габаритные размеры: 95x600x11 мм<br>Рекомендуемый шов для укладки не менее 3 мм<br>Затирка для швов Ceresit Ce40. Цвет подбирается под цвет плитки, но не светлее. |   | 13 шт.    | 33 шт.     | 35 шт.     |
| 4     | Потолок:<br>Окраска акриловой влагостойкой краской<br>Цвет: RAL 9003<br>Тип покрытия: улучшенное<br>Поверхность: матовая   |    | 2,9 кв.м  | 14,72 кв.м | 16,5 кв.м  |

Возможна замена отделочных материалов на полные аналоги в случае снятия с производства указанных артикулов по согласованию с Администрацией Общества.

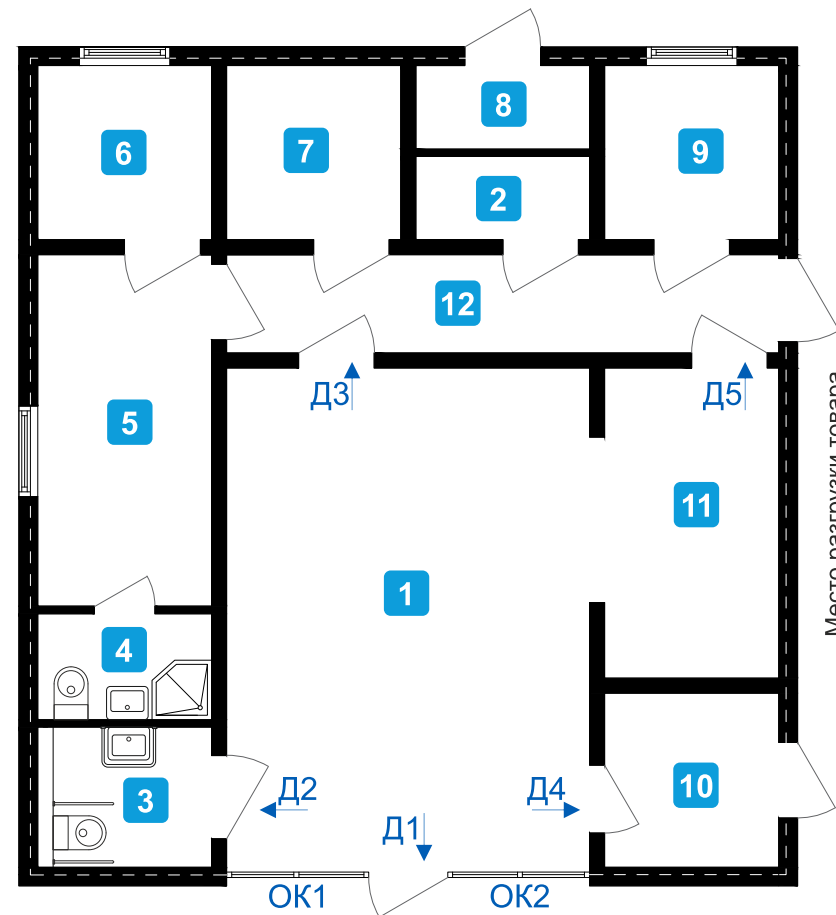

Экспликация помещений СЭБ 100 м<sup>2</sup>

| №             | Наименование помещений                        | Площадь, м <sup>2</sup> |
|---------------|---|-------------------------|
| 1             | Расчетно-кассовая зона                        | 32,0                    |
| 2             | Помещение для машиниста                       | 2,53                    |
| 3             | Санузел для посетителей (оборудован для ММГН) | 4,25                    |
| 4             | Санузел и душевая для персонала               | 3,22                    |
| 5             | Помещение персонала(гардеробная)              | 10,69                   |
| 6             | Помещение приема пищи                         | 5,29                    |
| 7             | Аппаратная/серверная                          | 5,29                    |
| 8             | Электрощитовая                                | 2,53                    |
| 9             | Кабинет начальника АГНКС                      | 5,29                    |
| 10            | Склад непродовольственных товаров             | 9,43                    |
| 11            | Склад продовольственных товаров               | 5,29                    |
| 12            | Коридор                                       | 9,49                    |
| Общая площадь |   | 95,3                    |

**Д1** пластиковый  
стеклопакет, для МГН

**Д2** белая с накладкой из  
нержавеющей стали и  
вентиляционной решеткой,  
для МГН.  
Дверь укомплектована  
карманом для графика  
дежурств(изнутри) и  
пиктограммами (снаружи)

**Д3** противопожарная белая  
с накладкой  
из нержавеющей  
стали

**Д4** противопожарная белая  
с накладкой  
из нержавеющей  
стали

**Д5** противопожарная белая  
с накладкой  
из нержавеющей  
стали (левая)

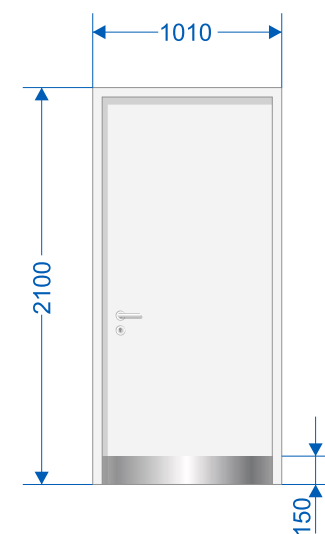
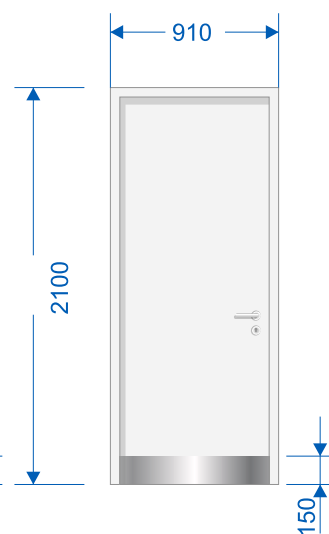
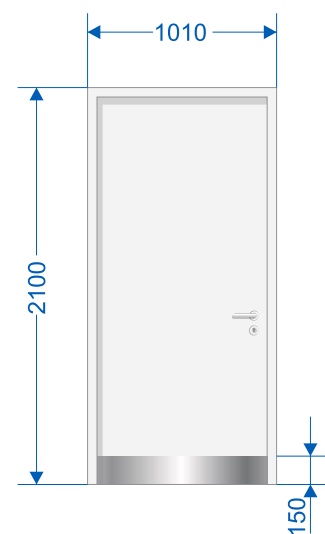
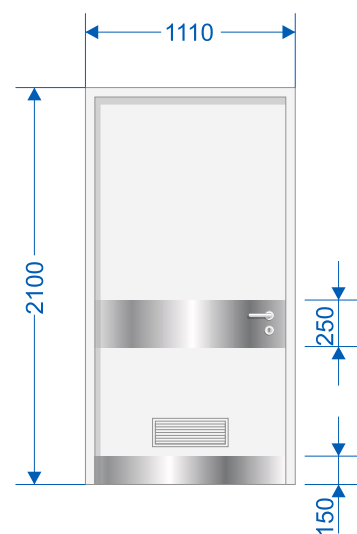
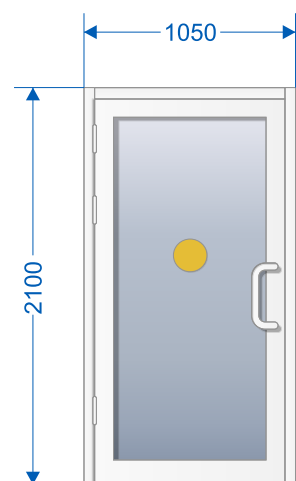

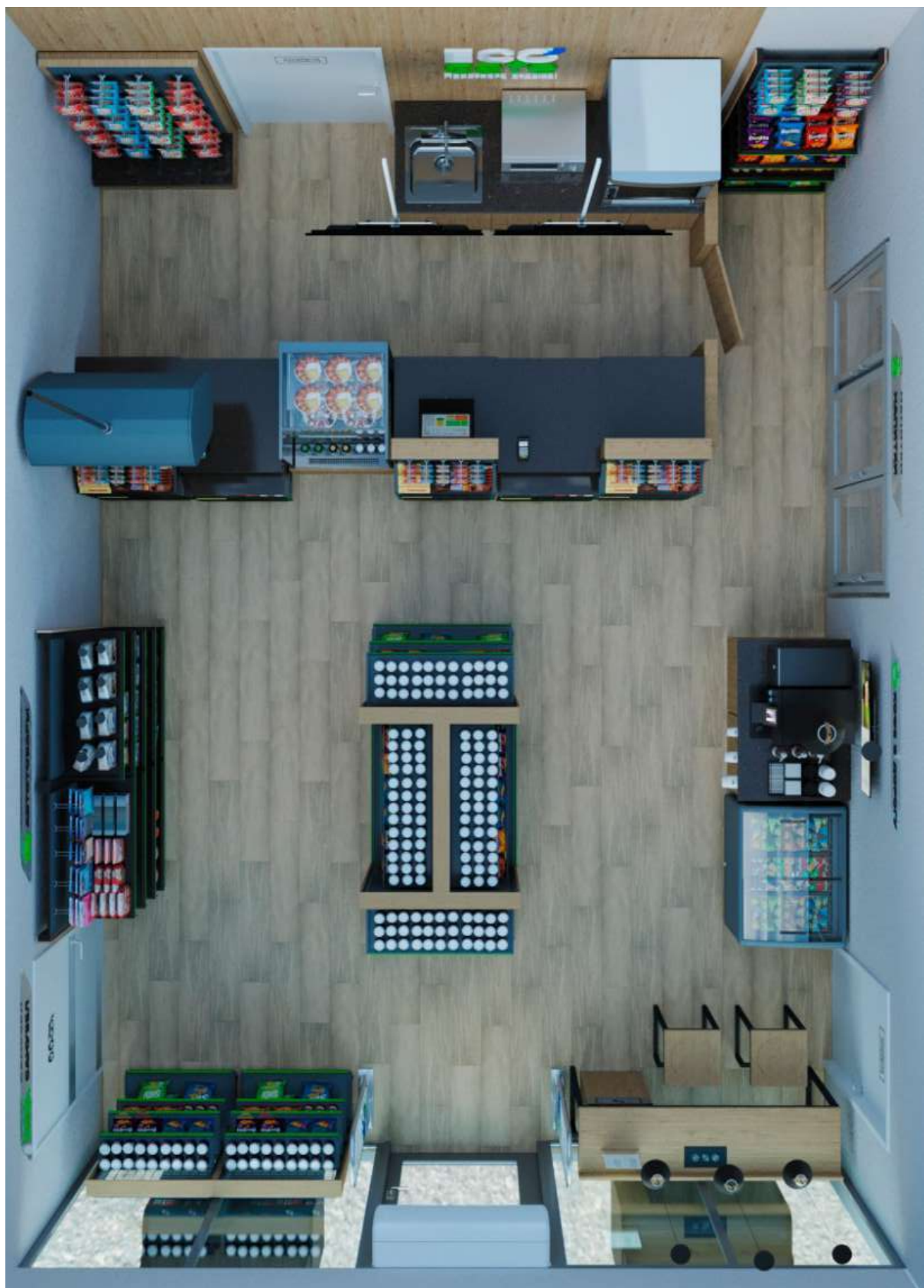























Главный фасад



Фронтальный вид

Вид сбоку

Вид сверху

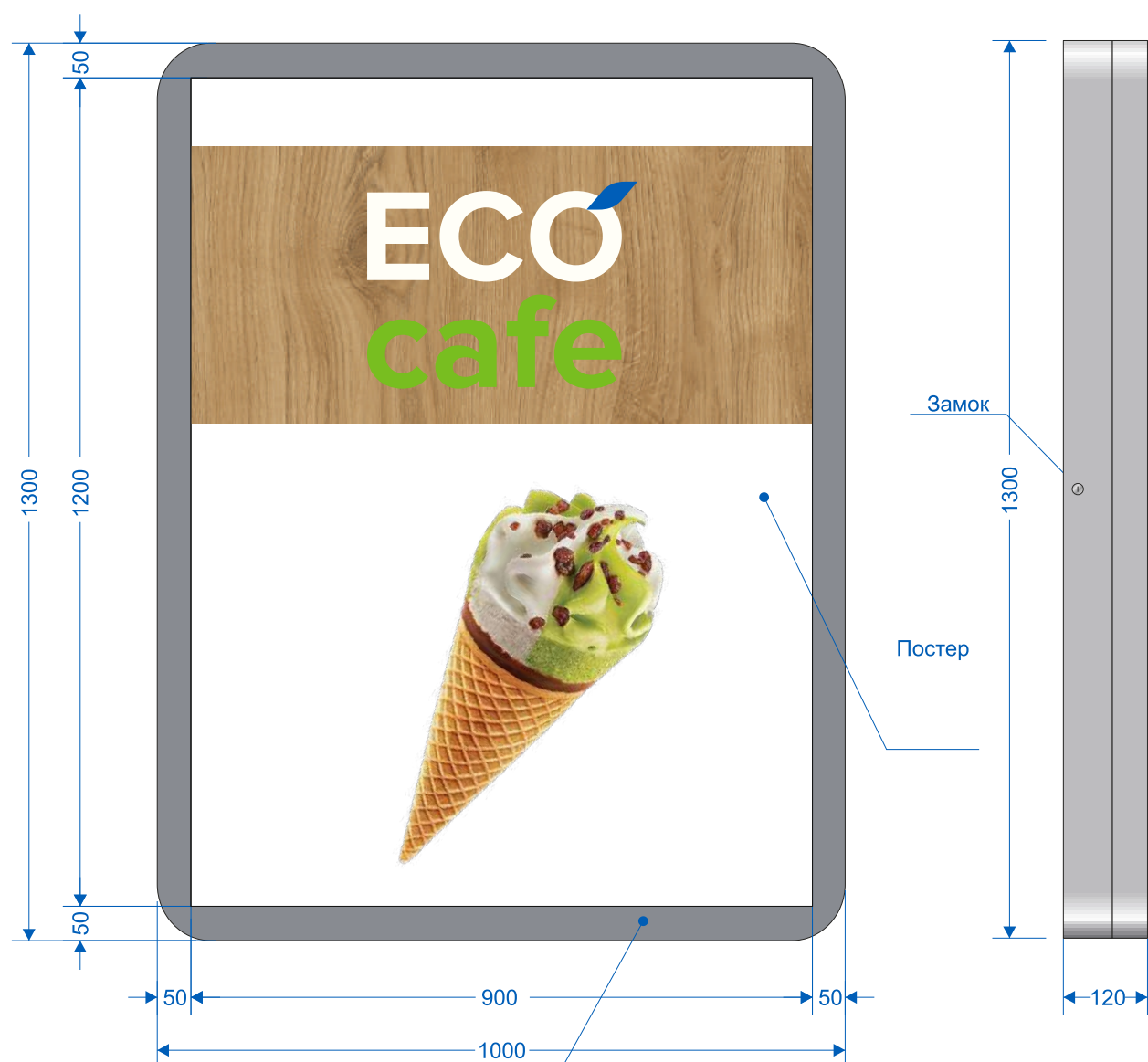

Панель дверцы постера, цвет C107 металик RAL9007  
дверца на петлях, для удобства смены постеров

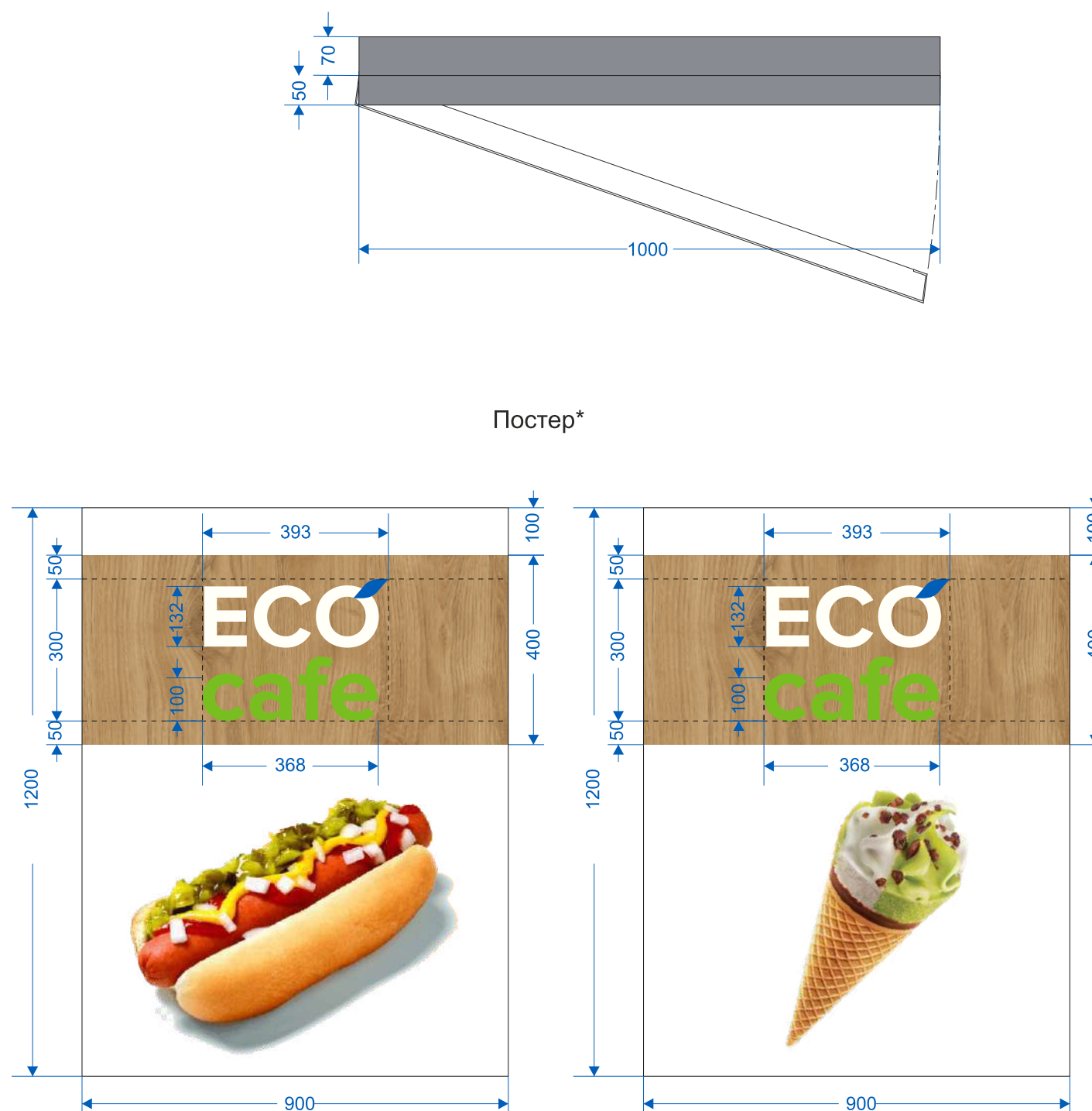

- Цвет
-  PANTONE 300C; RGB 0 94 184
  -  PANTONE 368C; RGB 120 190 32
  -  RAL 9010; RGB 247 249 239
  -  Текстура дерева

\*Возможна замена изображений по согласованию с Администрацией Общества.



Экспликация помещений СЭБ 180 м<sup>2</sup>

| №             | Наименование помещений             | Площадь, м |
|---------------|------------------------------------|------------|
| 1             | Расчетно-кассовая зона             | 42,2       |
| 2             | Коридор                            | 20,3       |
| 3             | Комната отдыха и приема пищи       | 6,6        |
| 4             | Помещение персонала (гардеробная)  | 12,9       |
| 5             | Санузел для персонала              | 4,0        |
| 6             | Кабинет начальника АГНКС           | 7,9        |
| 7             | Аппаратная/серверная               | 14,7       |
| 8             | Электрощитовая                     | 7,6        |
| 9             | Непродовольственный склад          | 7,6        |
| 10            | Склад продовольственных товаров    | 9,1        |
| 11            | Склад непродовольственных товаров  | 7,4        |
| 12            | Техническое помещение              | 6,5        |
| 13            | Техническое помещение              | 6,3        |
| 14            | Санузел для ММГН                   | 3,5        |
| 15            | Санузел для посетителей            | 1,6        |
| 16            | Тамбур санузлов                    | 4,8        |
| 17            | Бойлерная, помещение для инвентаря | 1,5        |
| Общая площадь |                                    | 163,4      |

Экспликация помещений СЭБ 180 м<sup>2</sup>

| №  | Наименование помещений             | Площадь, м |
|----|------------------------------------|------------|
| 1  | Расчетно-кассовая зона             | 42,2       |
| 2  | Коридор                            | 20,3       |
| 3  | Комната отдыха и приема пищи       | 6,6        |
| 4  | Помещение персонала (гардеробная)  | 129        |
| 5  | Санузел для персонала              | 40         |
| 6  | Кабинет начальника АГНКС           | 7,9        |
| 7  | Аппаратная/серверная               | 147        |
| 8  | Электрощитовая                     | 76         |
| 9  | Непродовольственный склад          | 76         |
| 10 | Склад продовольственных товаров    | 9,1        |
| 11 | Склад непродовольственных товаров  | 7,4        |
| 12 | Техническое помещение              | 6,5        |
| 13 | Техническое помещение              | 63         |
| 14 | Санузел для ММГН                   | 3,5        |
| 15 | Санузел для посетителей            | 1,6        |
| 16 | Тамбур санузлов                    | 4,8        |
| 17 | Бойлерная, помещение для инвентаря | 1,5        |

Общая площадь 163,4

Экспликация оборудования СЭБ 100 м<sup>2</sup>

| №   | Наименование оборудования  |
|-----|--|
| 1   | Хот-дого станция со встроенной салатеттой 945x650x1420 мм            |
| 2   | Кассовый модуль по стеллажам 650x800x1350 мм                         |
| 3   | Расчетный модуль со стеллажами 650x800x930 мм                        |
| 4   | Витрина комбинированная (3 полки) N-RKC20A OZ Crystal 650x750x1320мм |
| 5   | Печь конвекционная Wiesheu MINIMAT 43 S COMFORT                      |
| 5.1 | Подставка WIESHEU для MINIMAT 43 ETF 43-300                          |
| 5.2 | Зонт вытяжной WIESHEU ALH 43   |
| 6   | Микроволновая печь для торгового зала Turbo air TMW-1100NE           |
| 7   | Сигаретный диспенсер (подвесной) 870x450x790 мм                      |
| 8   | Стеллаж перфорированный торцевой 900x500x1350 мм                     |
| 9   | Стеллаж перфорированный островной 1000x900x1350 мм                   |
| 11  | Стеллаж перфорированный пристенный 1000x500x2050 мм                  |
| 12  | Стеллаж перфорированный приоконный 900x400x1350 мм                   |
| 13  | Стеллаж пристенный с тумбой 916x400x2050 мм                          |
| 14  | Органайзер для кофе-модуля 230x262x305 мм                            |
| 15  | Кофемашина   |
| 16  | Холодильник для молока   |
| 17  | Витрина настольная нейтральная 430x430x650 мм                        |
| 18  | Стол барный 2100x450x1210 мм   |
| 19  | Урна для фудкорта 400x400x1000 мм                                    |
| 20  | Барный стул 350x350x800 мм   |
| 21  | Ларь морозильный Italfrost CFT200C                                   |
| 22  | Стеллаж холодильный на 3-и двери FR 2059RT в комплекте с ККБ         |
| 23  | Шкаф морозильный с глухой дверью TEFCOLD UF600                       |
| 24  | Стеллаж складской 1200x400x1800 мм                                   |
| 25  | Стеллаж складской 1000x400x1800 мм                                   |
| 26  | Кофе-модуль 1000x700x900 мм  |
| 27  | Тумба рабочей зоны с мойкой 500x720x930мм                            |
| 28  | Тумба рабочей зоны 1600x720x930 мм                                   |
| 29  | Уличный экспозитор 1050x500x1250 мм                                  |
| 30  | Калитка 36x2350x930 мм   |
| 31  | Профессиональная ТВ-панель Samsung QB43R-B (над кассовой линией)     |
| 32  | Профессиональная ТВ-панель Samsung QM32R-B (зона кофе-модуля)        |
| 33  | Модуль-тумба 1000x700x930 мм   |
| 34  | Нейтральная витрина для кросс-выкладки 945x350x1020 мм               |



Используемые обозначения

|  |                       |  |        |  |                          |  |                       |  |                          |
|--|-----------------------|--|--------|--|--------------------------|--|-----------------------|--|--------------------------|
|  | Тепловое оборудование |  | Мебель |  | Холодильное оборудование |  | Торговое оборудование |  | Нейтральное оборудование |
|--|-----------------------|--|--------|--|--------------------------|--|-----------------------|--|--------------------------|

Экспликация помещений СЭБ 180 м<sup>2</sup>

| №             | Наименование помещений             | Площадь,м |
|---------------|------------------------------------|-----------|
| 1             | Расчетно-кассовая зона             | 42,2      |
| 2             | Коридор                            | 20,3      |
| 3             | Комната отдыха и приема пищи       | 6,6       |
| 4             | Помещение персонала (гардеробная)  | 12,9      |
| 5             | Санузел для персонала              | 4,0       |
| 6             | Кабинет начальника АГНКС           | 7,9       |
| 7             | Аппаратная/серверная               | 14,7      |
| 8             | Электрощитовая                     | 7,6       |
| 9             | Непродовольственный склад          | 7,6       |
| 10            | Склад продовольственных товаров    | 9,1       |
| 11            | Склад непродовольственных товаров  | 7,4       |
| 12            | Техническое помещение              | 6,5       |
| 13            | Техническое помещение              | 6,3       |
| 14            | Санузел для ММГН                   | 3,5       |
| 15            | Санузел для посетителей            | 1,6       |
| 16            | Тамбур санузлов                    | 4,8       |
| 17            | Бойлерная, помещение для инвентаря | 1,5       |
| Общая площадь |                                    | 163,4     |

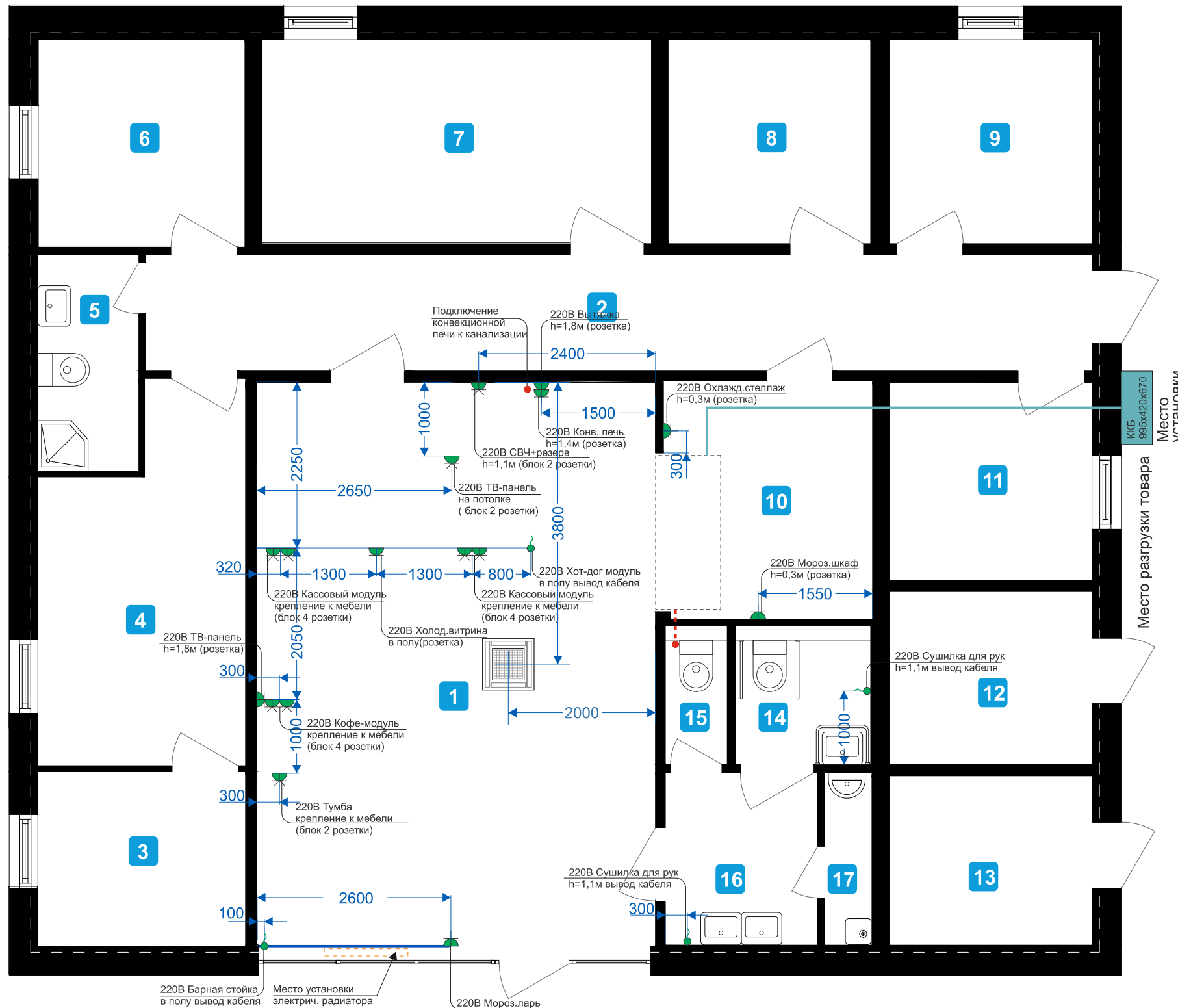

| Обозначение | Наименование  |
|-------------|---|
|             | Розетка скрытой установки двухполюсная защитным контактом             |
|             | Розетка скрытой установки сдвоенная двухполюсная с защитным контактом |
|             | Вывод кабеля  |
|             | Подключение ВК  |
|             | Кондиционер потолочный  |
|             | Компрессорно-конденсатный блок FCD-RH 15W                             |
|             | Трасса фреонапровода  |
|             | Дренаж отвода конденсата  |

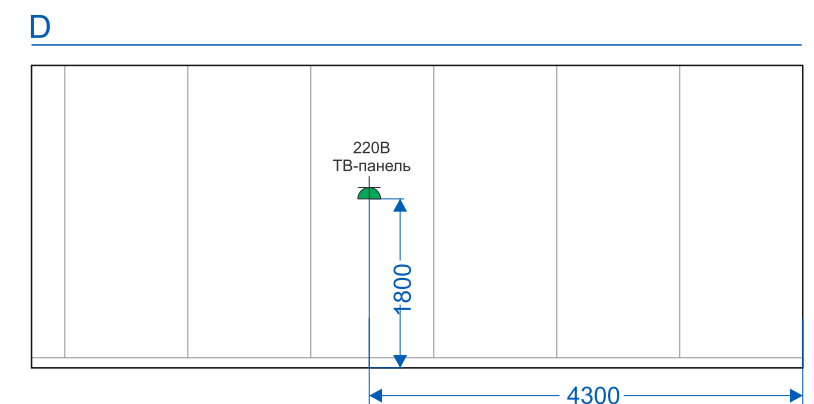
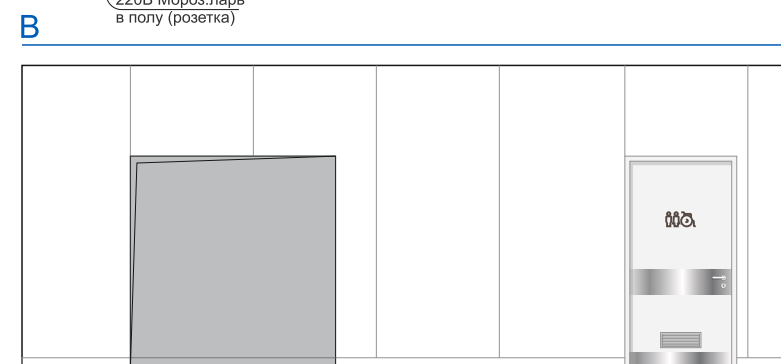
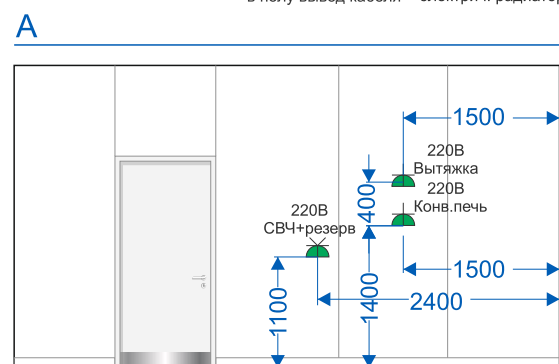

Экспликация помещений СЭБ 180 м<sup>2</sup>

| №             | Наименование помещений             | Площадь, м |
|---------------|------------------------------------|------------|
| 1             | Расчетно-кассовая зона             | 42,2       |
| 2             | Коридор                            | 20,3       |
| 3             | Комната отдыха и приема пищи       | 6,6        |
| 4             | Помещение персонала (гардеробная)  | 12,9       |
| 5             | Санузел для персонала              | 4,0        |
| 6             | Кабинет начальника АГНКС           | 7,9        |
| 7             | Аппаратная/серверная               | 14,7       |
| 8             | Электрощитовая                     | 7,6        |
| 9             | Непродовольственный склад          | 7,6        |
| 10            | Склад продовольственных товаров    | 9,1        |
| 11            | Склад непродовольственных товаров  | 7,4        |
| 12            | Техническое помещение              | 6,5        |
| 13            | Техническое помещение              | 6,3        |
| 14            | Санузел для ММГН                   | 3,5        |
| 15            | Санузел для посетителей            | 1,6        |
| 16            | Тамбур санузлов                    | 4,8        |
| 17            | Бойлерная, помещение для инвентаря | 1,5        |
| Общая площадь |                                    | 163,4      |



| Обозначение | Наименование   |
|-------------|--|
|             | Трековый светодиодный светильник TRITONIK, артикул 0430302                                 |
|             | Подвесной светильник Strap 36, NordLux, артикул 84343003                                   |
|             | Подвесной светильник Strap 16, NordLux, артикул 84303003                                   |
|             | Светильник накладной SLV MEDO 40 LED, артикул 135070                                       |
|             | Окраска акриловой влагостойкой краской (пом.1,3)<br>Цвет: RAL 7024. Поверхность: матовая   |
|             | Окраска акриловой влагостойкой краской (пом.10,11)<br>Цвет: RAL 9003. Поверхность: матовая |

**Подвесной светильник Strap 36, NordLux, артикул 84343003**  
количество - 3 шт.

Абажур в форме усеченного конуса открыт как снизу, так и сверху. Благодаря этому свет лучше рассеивается по помещению. Абажур увенчан кожаной декоративной полосой, которая придает лампе более теплое выражение. Поставляется с ремешками из коричневой и черной кожи.

Тип: люстры-подвесы

Диаметр абажура: 360 мм.  
Высота абажура: 370 мм.  
Длина кабеля: 300 см.  
Вес: 1,3 кг.

Материал изготовления: металл, кожа.  
Материал абажура: металл  
Цвет: черный.  
Материал кабеля: черная ткань.

Потолочная роза в комплекте. Цвет: черный.

Класс: класс 2 (двойная изоляция).  
Степень защиты IP: IP20 (только для помещений).  
Количество ламп: 1.  
Мощность: 35 Вт.  
Источник света: 1 X Gu10.  
Лампа в комплектацию не включена.



**Подвесной светильник Strap 16, NordLux, артикул 84303003**  
количество - 5 шт.

Абажур в форме усеченного конуса открыт как снизу, так и сверху. Благодаря этому свет лучше рассеивается по помещению. Абажур увенчан кожаной декоративной полосой, которая придает лампе более теплое выражение. Поставляется с ремешками из коричневой и черной кожи.

Тип: люстры-подвесы

Диаметр абажура: 165 мм.  
Высота абажура: 170 мм.  
Длина кабеля: 300 см.  
Вес: 0,68 кг.

Материал изготовления: металл, кожа.  
Материал абажура: металл  
Цвет: черный.  
Материал кабеля: черная ткань.

Потолочная роза в комплекте. Цвет: черный.

Класс: класс 2 (двойная изоляция).  
Степень защиты IP: IP20 (только для помещений).  
Количество ламп: 1.  
Мощность: 35 Вт.  
Источник света: 1 X Gu10.  
Лампа в комплектацию не включена.

**Светильник накладной SLV MEDO 40 LED, артикул 135070**  
количество - 5 шт.

Светильник выполнен из прочных металлических деталей и качественного стекла. Конструкция имеет универсальный дизайн.

Тип: потолочные светильники.

Диаметр абажура: 380 мм.  
Высота абажура: 110 мм.

Материал основания: дюралюминий.  
Материал абажура: PMMA/  
Цвет основания: черный.  
Цвет плафона: белый.

Степень защиты IP: Ip20.  
Количество ламп: 1.  
Мощность: 31 Вт.  
Тип лампы: светодиодная.  
Тип цоколя лампы: LED.



**Трековый светодиодный светильник TRITONIK, артикул 0430302**  
количество - 32 шт.

Цилиндрический трековый потолочный светильник. Углубленная посадка источника света и высокий показатель индекса цветопередачи исключают возникновение слепящего эффекта и создают максимально комфортное освещение в целевой зоне.

Тип: трековый светильник

Габаритные размеры: 90 x 135 x 215 мм.  
Диаметр: 100 мм.  
Вес: 0,82 кг.

Материал изготовления: алюминий.  
Цвет: черный.

Источник света: светодиодный COB-модуль.  
Угол светорассеивания: 45°.  
Мощность: 20 Вт.  
Световой поток: 2900 Лм.  
Цветовая температура: 4000 К.  
Высота размещения: 2-7 м.

Тип установки: потолочный.

**Трехфазный шинный провод POWER.TRACK x 3**

Трехфазный встраиваемый шинный провод для создания осветительных конструкций произвольной геометрической формы с использованием трековых светильников.

Габаритные размеры: 52,4 x 37,7 x 1000/2000/3000 мм.  
Возможна нарезка шинного провода на произвольные длины.

Материал корпуса: алюминий  
Цвет: RAL 9005 (черный)

Способ монтажа: встраиваемый.



Возможна замена на полные аналоги в случае снятия с производства указанных артикулов по согласованию с Администрацией Общества.



Экспликация помещений СЭБ 180 м<sup>2</sup>



| №             | Наименование помещений             | Площадь, м |
|---------------|------------------------------------|------------|
| 1             | Расчетно-кассовая зона             | 42,2       |
| 2             | Коридор                            | 20,3       |
| 3             | Комната отдыха и приема пищи       | 6,6        |
| 4             | Помещение персонала (гардеробная)  | 12,9       |
| 5             | Санузел для персонала              | 4,0        |
| 6             | Кабинет начальника АГНКС           | 7,9        |
| 7             | Аппаратная/серверная               | 14,7       |
| 8             | Электрощитовая                     | 7,6        |
| 9             | Непродовольственный склад          | 7,6        |
| 10            | Склад продовольственных товаров    | 9,1        |
| 11            | Склад непродовольственных товаров  | 7,4        |
| 12            | Техническое помещение              | 6,5        |
| 13            | Техническое помещение              | 6,3        |
| 14            | Санузел для ММГН                   | 3,5        |
| 15            | Санузел для посетителей            | 1,6        |
| 16            | Тамбур санузлов                    | 4,8        |
| 17            | Бойлерная, помещение для инвентаря | 1,5        |
| Общая площадь |                                    | 163,4      |

| Обозначение | Наименование   |
|-------------|--|
|             | Керамогранит Kerama Marazzi<br>Коллекция: Фрегат<br>Артикул: SG701790R<br>Цвет: Медовый<br>Габаритные размеры: 200x800x11мм  |
|             | Керамогранит Kerama Marazzi<br>Коллекция:Керама без границ.Серия: Королевская дорога. Артикул: SG614600R<br>Цвет: серый темный<br>Габаритные размеры: 600x600x11мм |
|             | Направление начала раскладки плитки  |

Керамогранит Kerama Marazzi режется согласно схемы.

Рекомендуемый шов для укладки не менее 3 мм.

Полы в расчетно-кассовой зоне и санузле для посетителей должны быть выровнены по одному уровню (без порога).

Укладка керамогранита производится в одном направлении, параллельно одной из стен.

Затирка для швов Ceresit Ce40. Цвет подбирается под цвет плитки, но не светлее.

Экспликация помещений СЭБ 180 м<sup>2</sup>

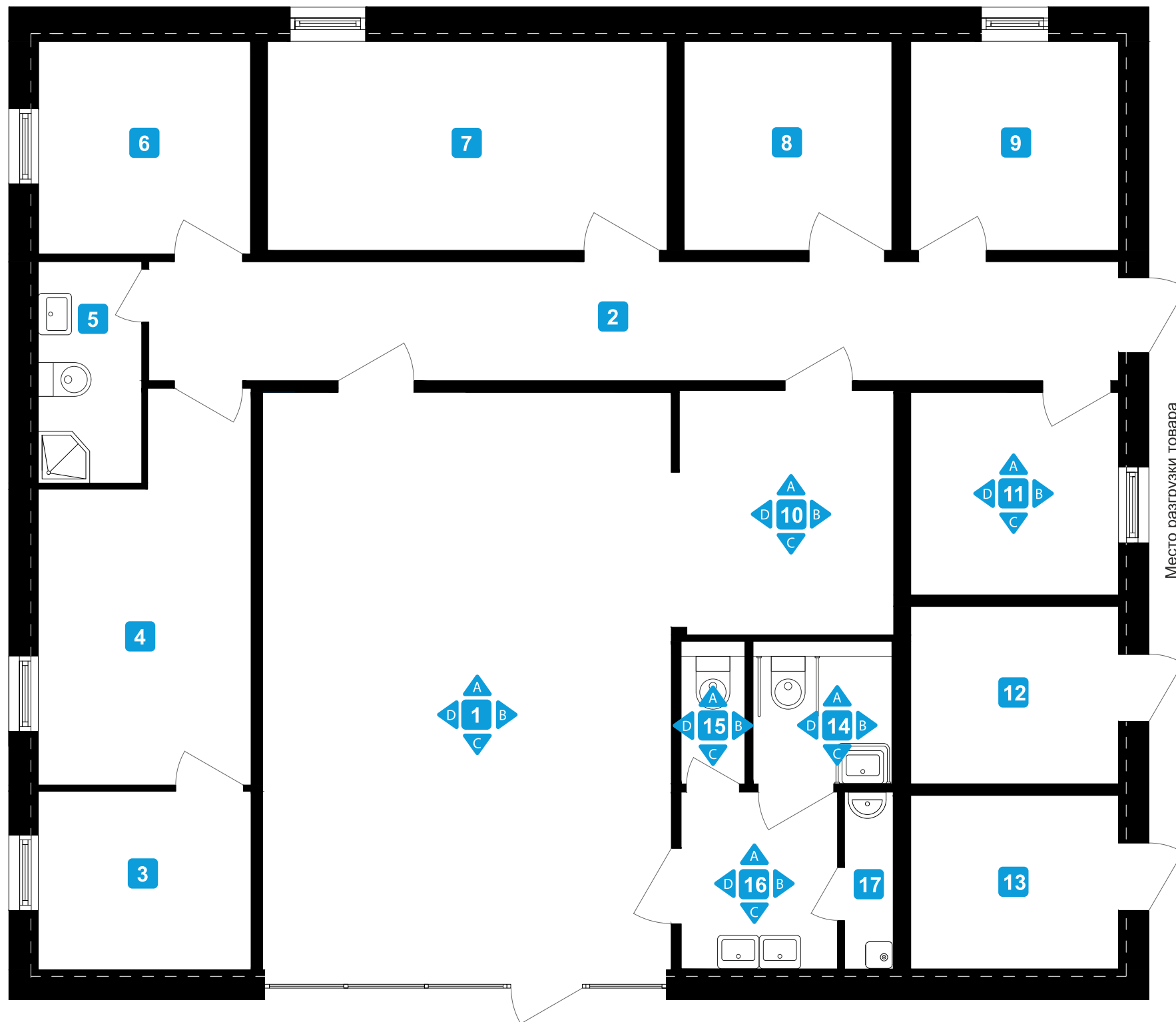

| №             | Наименование помещений             | Площадь, м |
|---------------|------------------------------------|------------|
| 1             | Расчетно-кассовая зона             | 42,2       |
| 2             | Коридор                            | 20,3       |
| 3             | Комната отдыха и приема пищи       | 6,6        |
| 4             | Помещение персонала (гардеробная)  | 12,9       |
| 5             | Санузел для персонала              | 4,0        |
| 6             | Кабинет начальника АГНКС           | 7,9        |
| 7             | Аппаратная/серверная               | 14,7       |
| 8             | Электрощитовая                     | 7,6        |
| 9             | Непродовольственный склад          | 7,6        |
| 10            | Склад продовольственных товаров    | 9,1        |
| 11            | Склад непродовольственных товаров  | 7,4        |
| 12            | Техническое помещение              | 6,5        |
| 13            | Техническое помещение              | 6,3        |
| 14            | Санузел для ММГН                   | 3,5        |
| 15            | Санузел для посетителей            | 1,6        |
| 16            | Тамбур санузлов                    | 4,8        |
| 17            | Бойлерная, помещение для инвентаря | 1,5        |
| Общая площадь |                                    | 163,4      |

A



A с кассовой зоной





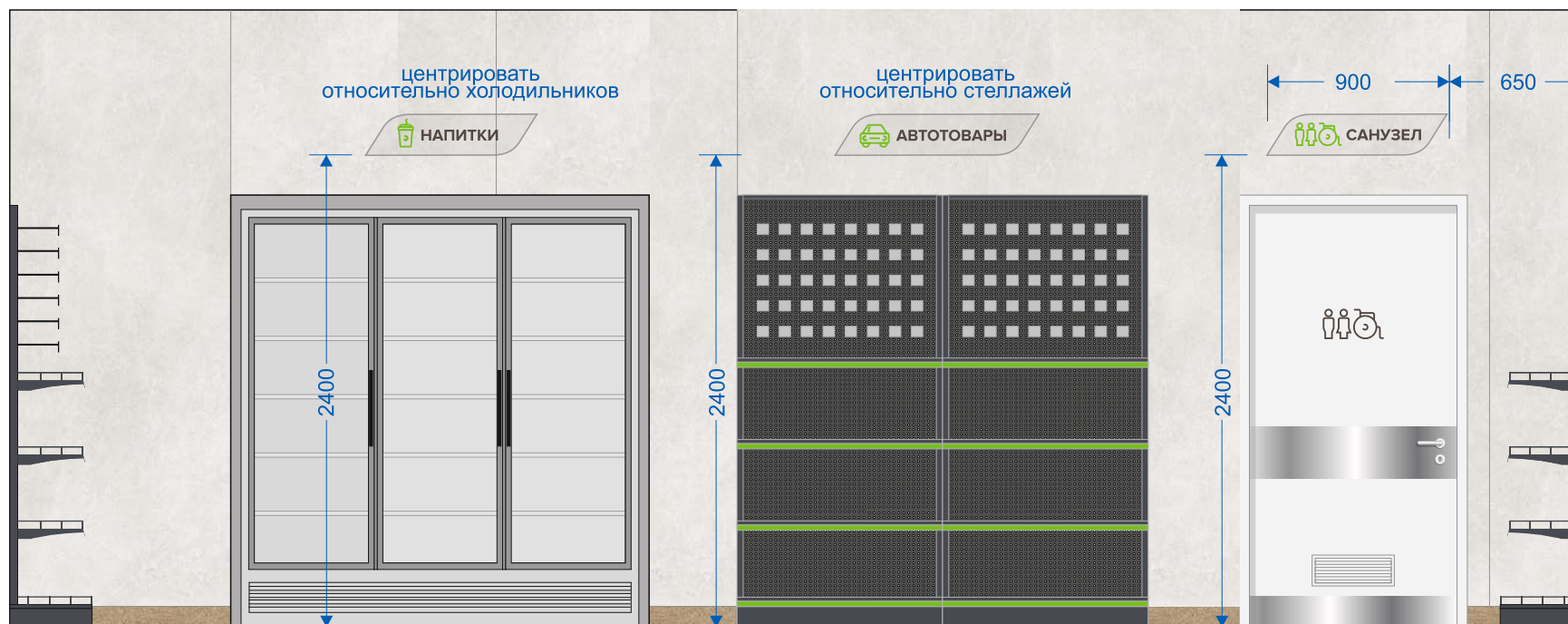

B



План-схема расчетно-кассовой зоны

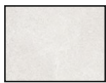

Используемые обозначения

|   |   |   |  |   |   |   |  |   |                                 |
|---|---|---|--|---|---|---|--|---|---------------------------------|
|  | Стеновые алюминиевые композитные панели<br>Текстура: дерево |  | Стеновые алюминиевые композитные панели<br>Текстура: бетон |  | Двери и рамы стеклопакетов белые.<br>Цвет: RAL 9003 |  | Плинтус керамогранитный<br>Kerama Marazzi,<br>Коллекция: Фрегат<br>Артикул: SG7017\BTG |  | Брашированная нержавеющая сталь |
|---|---|---|--|---|---|---|--|---|---------------------------------|

C

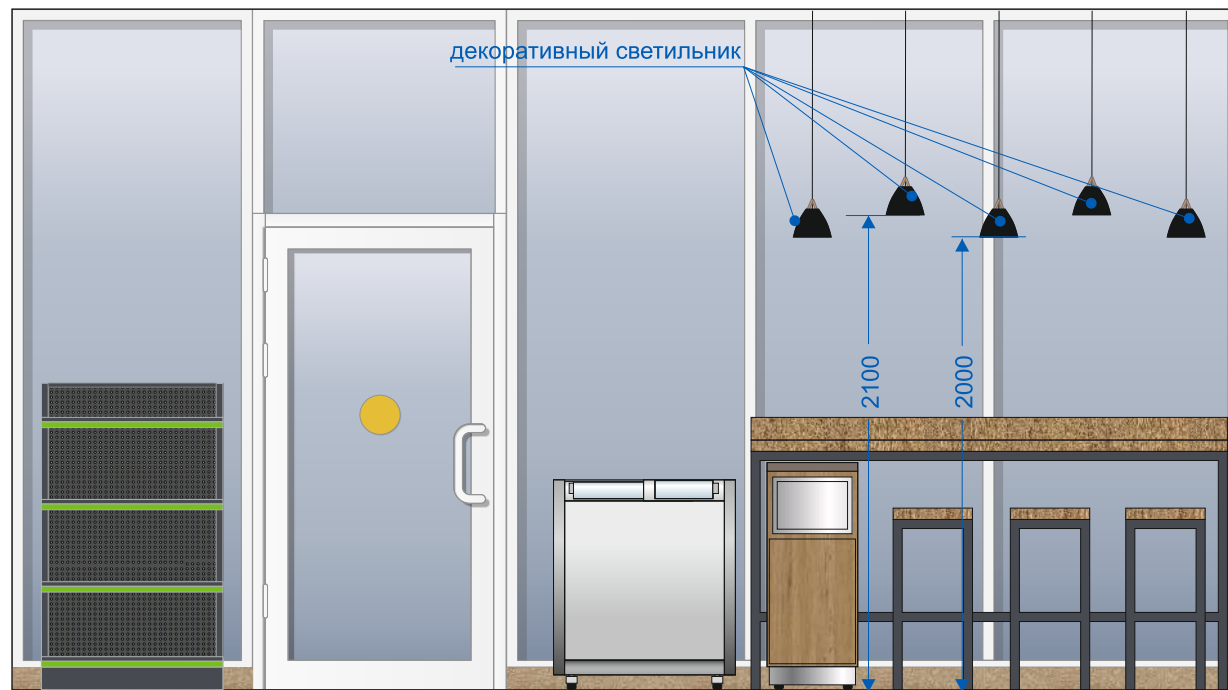



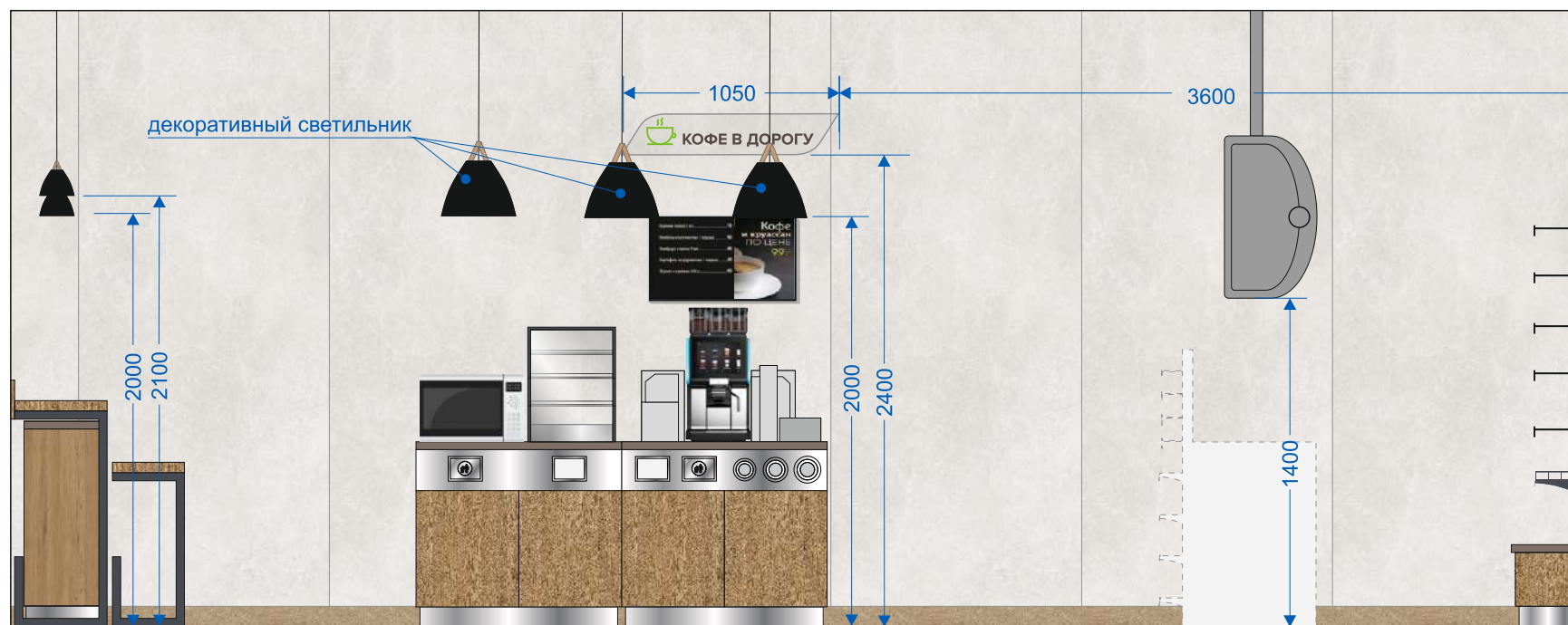

D



План-схема расчетно-кассовой зоны



Используемые обозначения

|   |   |   |  |   |   |   |  |   |                                 |
|---|---|---|--|---|---|---|--|---|---------------------------------|
|  | Стеновые алюминиевые композитные панели<br>Текстура: дерево |  | Стеновые алюминиевые композитные панели<br>Текстура: бетон |  | Двери и рамы стеклопакетов белые.<br>Цвет: RAL 9003 |  | Плинтус керамогранитный<br>Kerama Marazzi,<br>Коллекция: Фрегат<br>Артикул: SG7017/BTG |  | Брашированная нержавеющая сталь |
|---|---|---|--|---|---|---|--|---|---------------------------------|

A

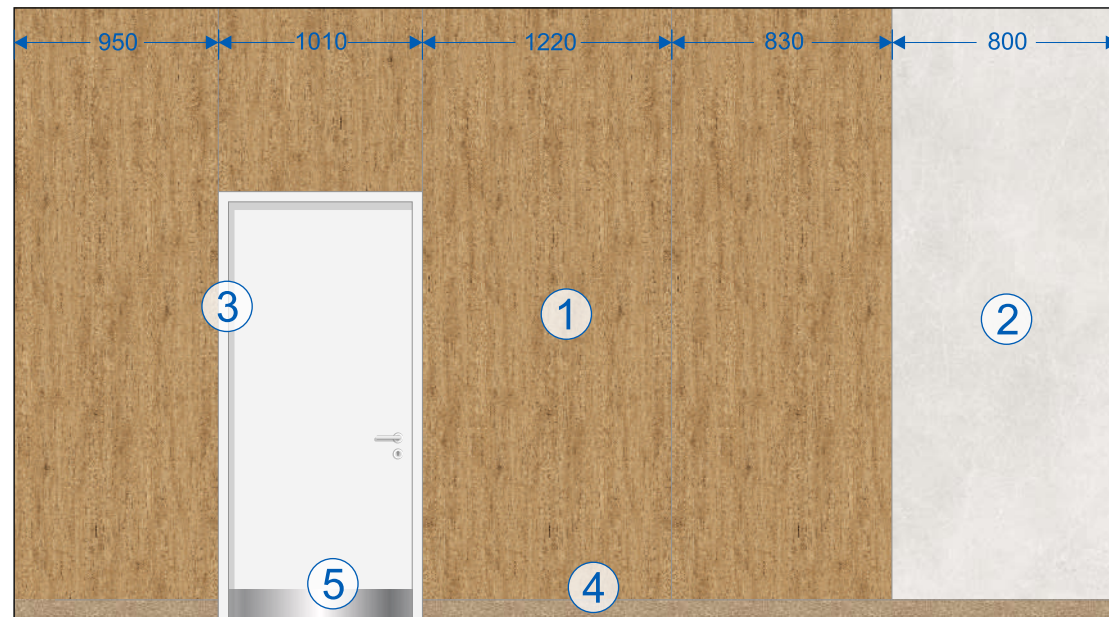

B

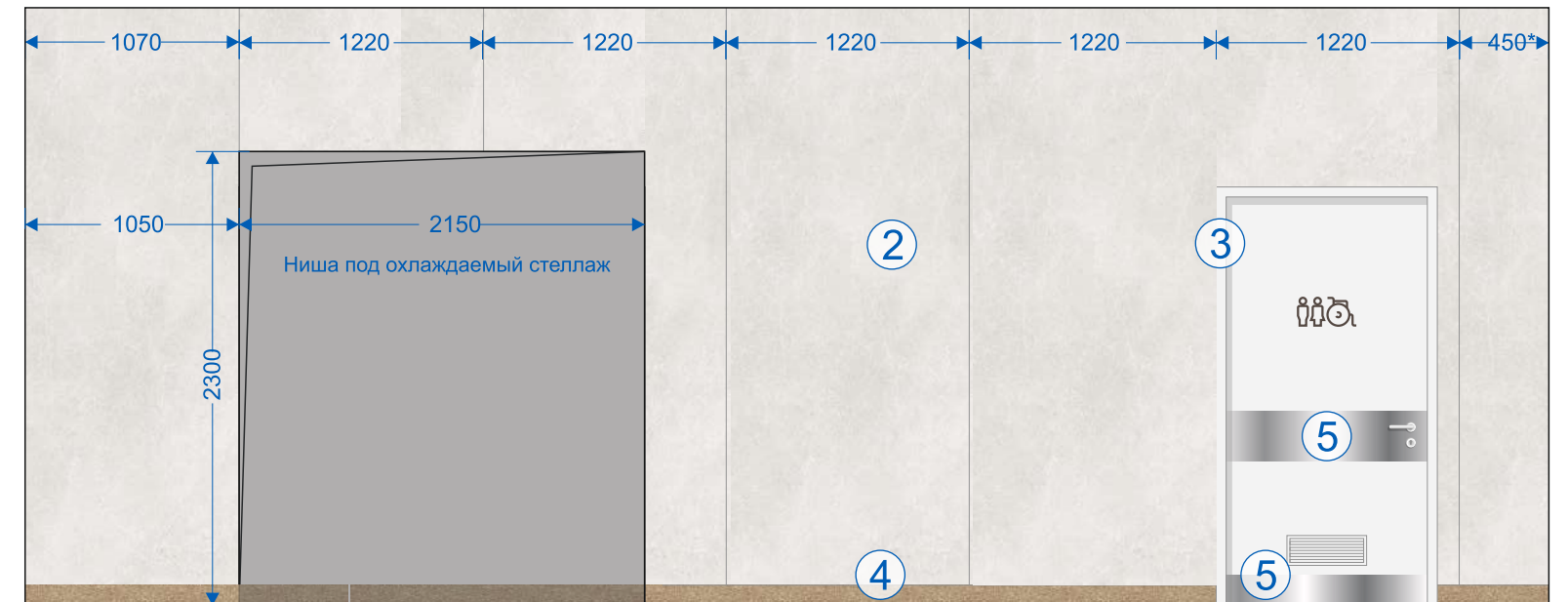

C

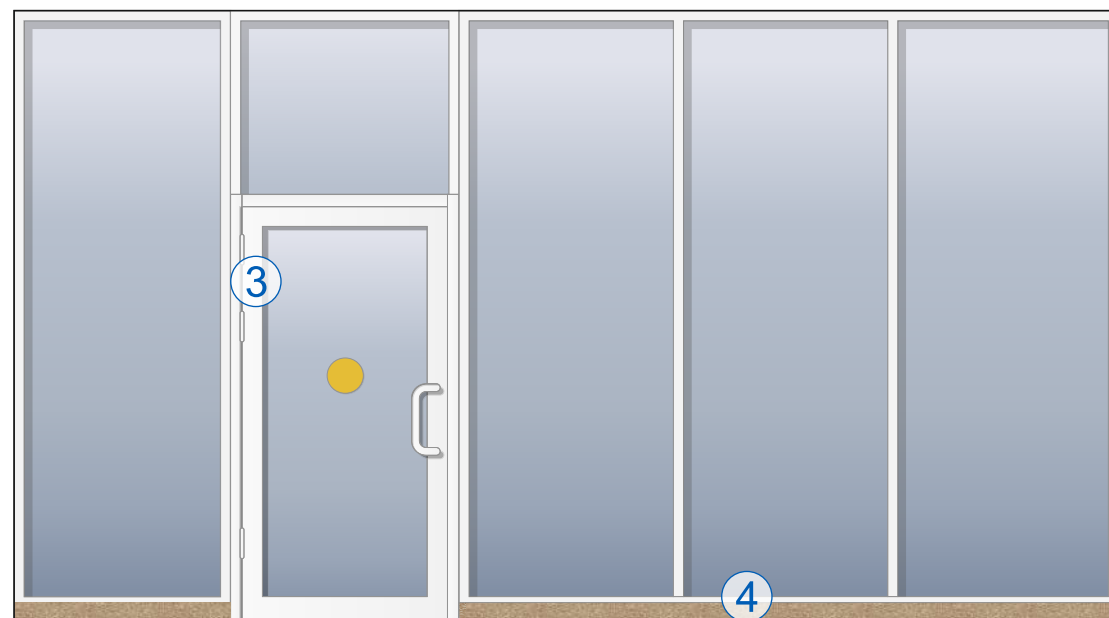



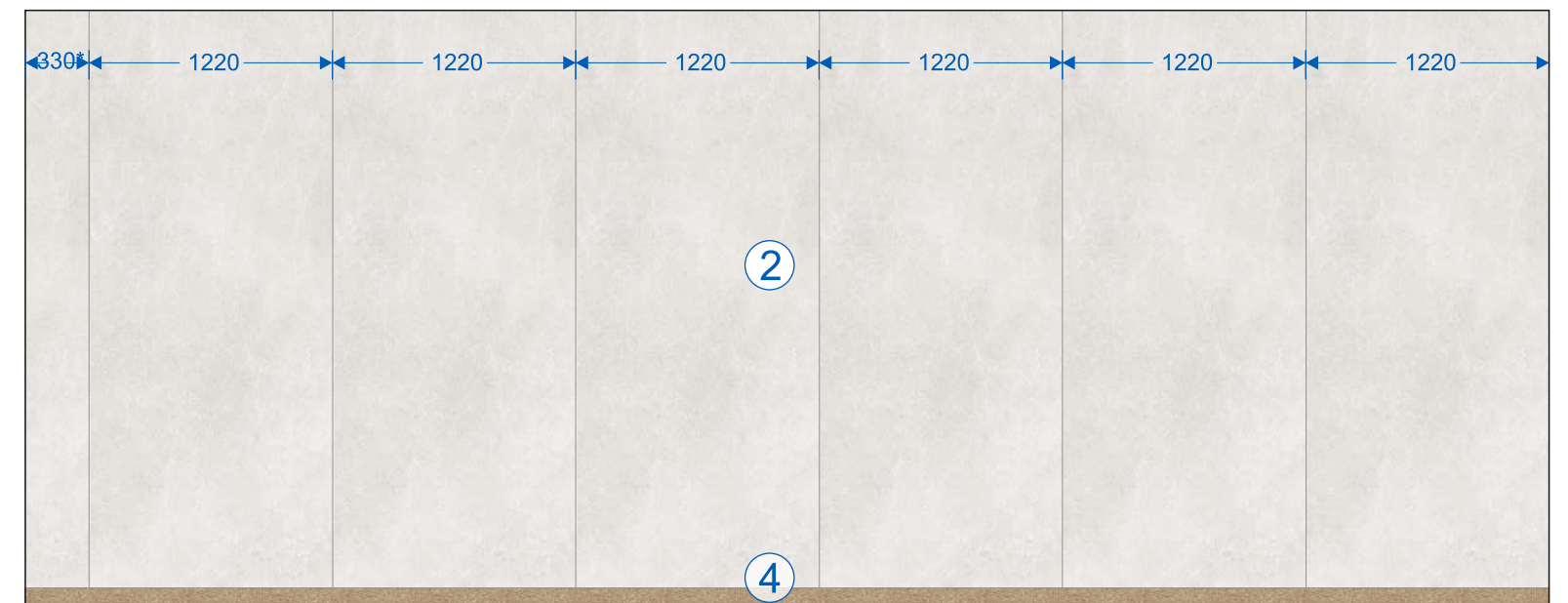



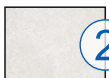

D



Данный лист смотреть совместно с ведомостью отделочных материалов расчетно-кассовой зоны

Используемые обозначения

- |  |   |  |  |   |
|--|---|--|--|---|
|  <p><b>1</b> Стеновые алюминиевые композитные панели<br/>Текстура: дерево</p> |  <p><b>2</b> Стеновые алюминиевые композитные панели<br/>Текстура: бетон</p> |  <p><b>3</b> Двери и рамы стеклопакетов белые.<br/>Цвет: RAL 9003</p> |  <p><b>4</b> Плитус керамогранитный<br/>Kerama Marazzi,<br/>Коллекция: Фрегат<br/>Артикул: SG7017\BTG</p> |  <p><b>5</b> Брашированная нержавеющая сталь</p> |
|--|---|--|--|---|

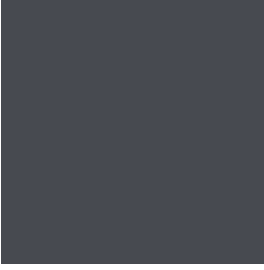
| №п.п. | Наименование и основные характеристики   | Изображение   | Формат    |           |           |
|-------|--|---|-----------|-----------|-----------|
|       |  |   | 50        | 100       | 180       |
| 1     | Стены:<br>Алюминиевые композитные панели с УФ-печатью<br>Производитель: Алюмистрой<br>Артикул: AF; текстура: дерево; марка: Goldstar FR<br>Размер изделия: толщина 4,0 мм (0,4 мм); размер 1220x4000 мм<br>Группа горючести: Г4, Г1<br>Тип печати: УФ-печать до 1200 dpi<br>Подготовка поверхности: полиуретановый грунт<br>Финишное покрытие: 2 вида защитного лака;<br>Поверхность: полуматовая<br>Файл для печати: смотри Приложение 1  |    | 7,1 кв.м  | 12,0 кв.м | 12,9 кв.м |
| 2     | Стены:<br>Алюминиевые композитные панели с УФ-печатью<br>Производитель: Алюмистрой<br>Артикул: AFB; текстура: дерево; марка: Goldstar FR<br>Размер изделия: толщина 4,0 мм (0,4 мм); размер 1220x4000 мм<br>Группа горючести: Г4, Г1<br>Тип печати: УФ-печать до 1200 dpi<br>Подготовка поверхности: полиуретановый грунт<br>Финишное покрытие: 2 вида защитного лака;<br>Поверхность: полуматовая<br>Файл для печати: смотри Приложение 1 |    | 40,2 кв.м | 49,3 кв.м | 50,3 кв.м |
|       | Перед монтажом алюминиевых композитных панелей плоскость стены должна быть подготовлена и выронена.<br>Монтаж выполнять на крепежный шляпный профиль.  |   |           |           |           |
| 3     | Пол:<br>Керамогранит Kerama Marazzi<br>Коллекция: Фрегат<br>Артикул: SG701790R<br>Цвет: медовый<br>Поверхность: матовая<br>Габаритные размеры: 200x800x11мм<br>Рекомендуемый шов для укладки не менее 3 мм<br>Затирка для швов Ceresit CE40. Цвет подбирается под цвет плитки, но не светлее.  | <br>Укладка со смещением на 1/3 (см. план полов) | 14,4 кв.м | 35,2 кв.м | 46,4 кв.м |
| 4     | Плинтус:<br>Керамогранитный Kerama Marazzi<br>Коллекция: Фрегат<br>Артикул: SG7017\BTG<br>Цвет: медовый<br>Поверхность: матовая<br>Габаритные размеры: 80x398x15,5мм<br>Рекомендуемый шов для укладки не менее 3 мм<br>Затирка для швов Ceresit Ce40. Цвет подбирается под цвет плитки, но не светлее.   |    | 32 шт.    | 57 шт.    | 70 шт.    |
| 5     | Потолок:<br>Окраска акриловой влагостойкой краской<br>Цвет: RAL 7024<br>Тип покрытия: улучшенное<br>Поверхность: матовая<br>Выполнить окраску всех коммуникаций на потолке в RAL 7024  |    | 13,0 кв.м | 32,0 кв.м | 42,2 кв.м |

Возможна замена отделочных материалов на полные аналоги в случае снятия с производства указанных артикулов по согласованию с Администрацией Общества.

Склад (пом.10)

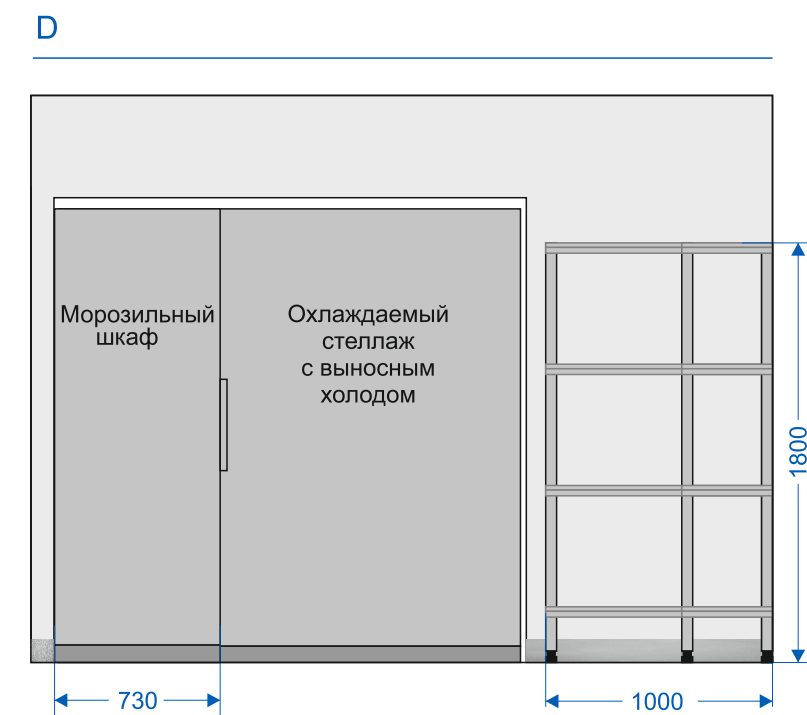
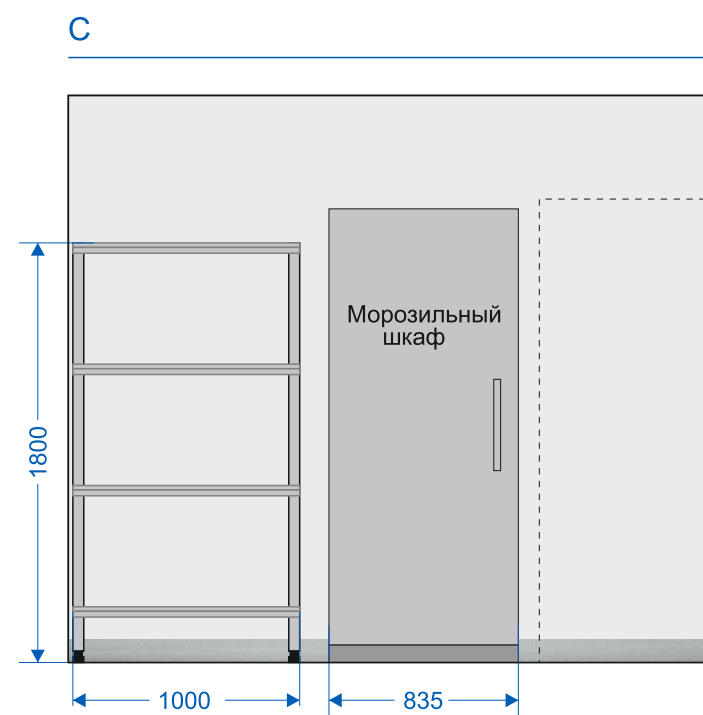
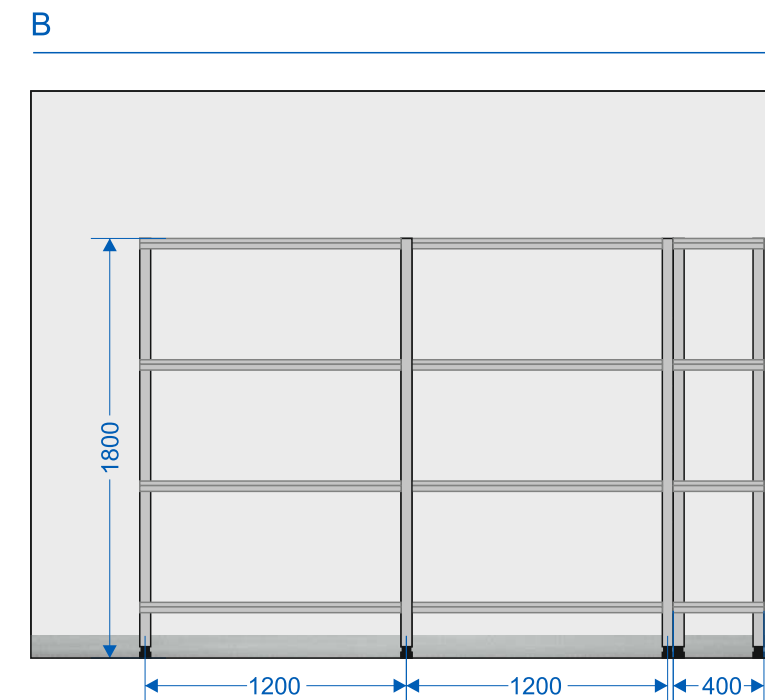
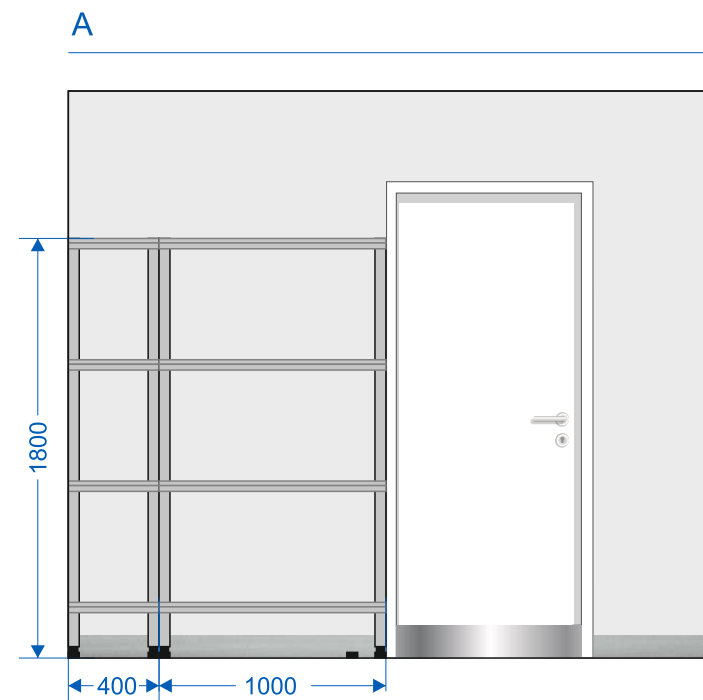
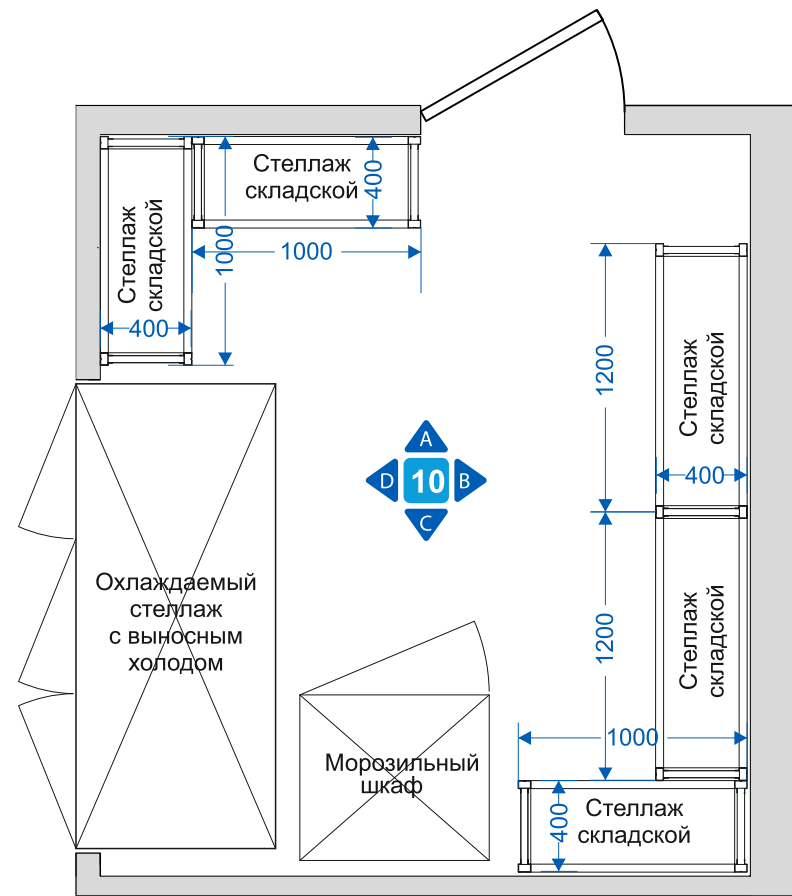

Используемые обозначения



Окраска акриловой влагостойкой краской  
Цвет: RAL 7035



Плинтус керамогранитный  
Kerama Marazzi,  
Серия: Королевская дорога  
Артикул: SG614600R\6BT



Двери и рамы стеклопакетов белые.  
Цвет: RAL 9003



Брашированная нержавеющая сталь

Склад (пом.11)

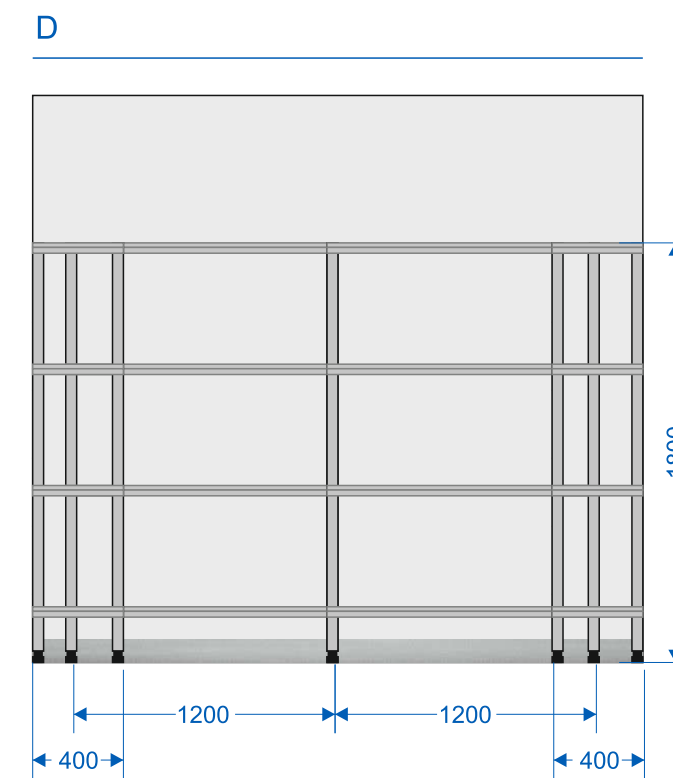
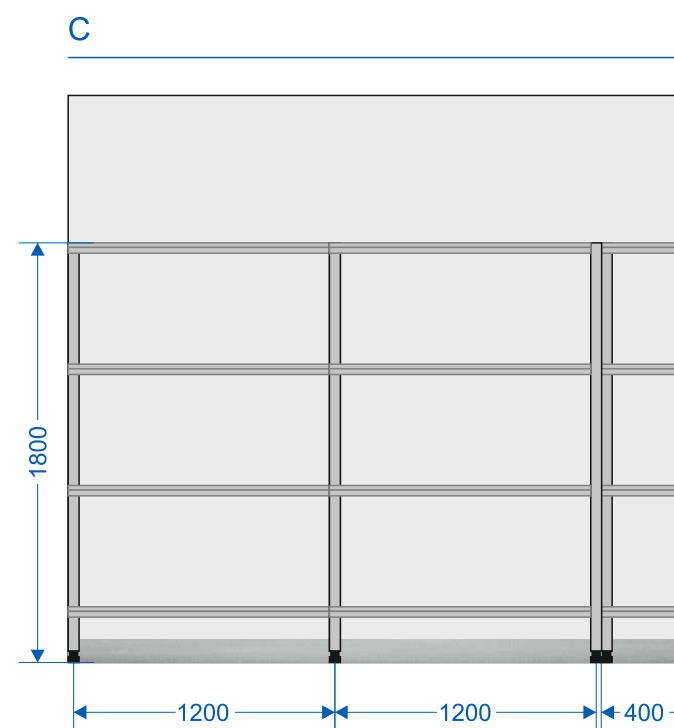
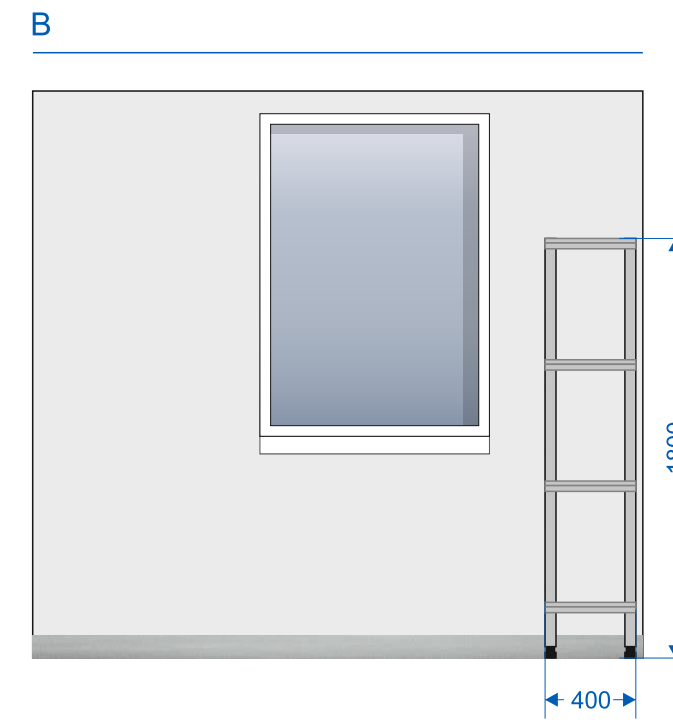
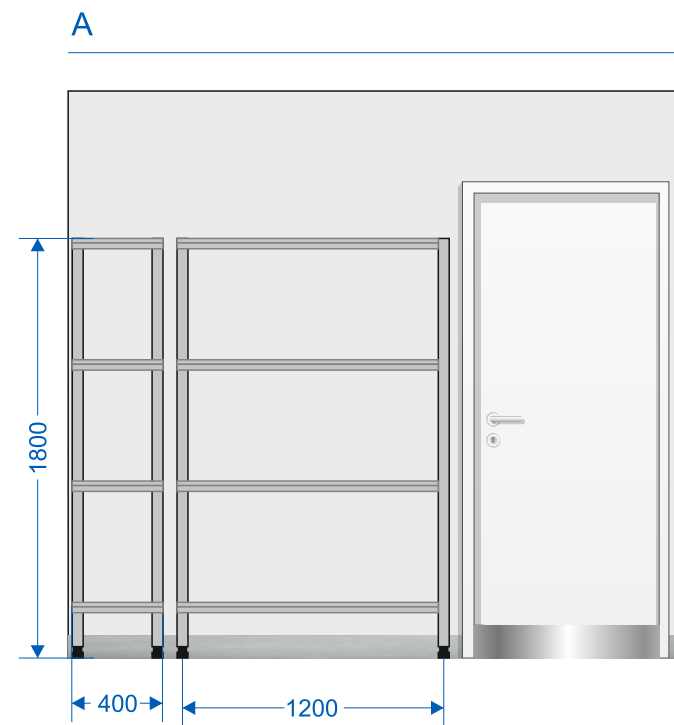
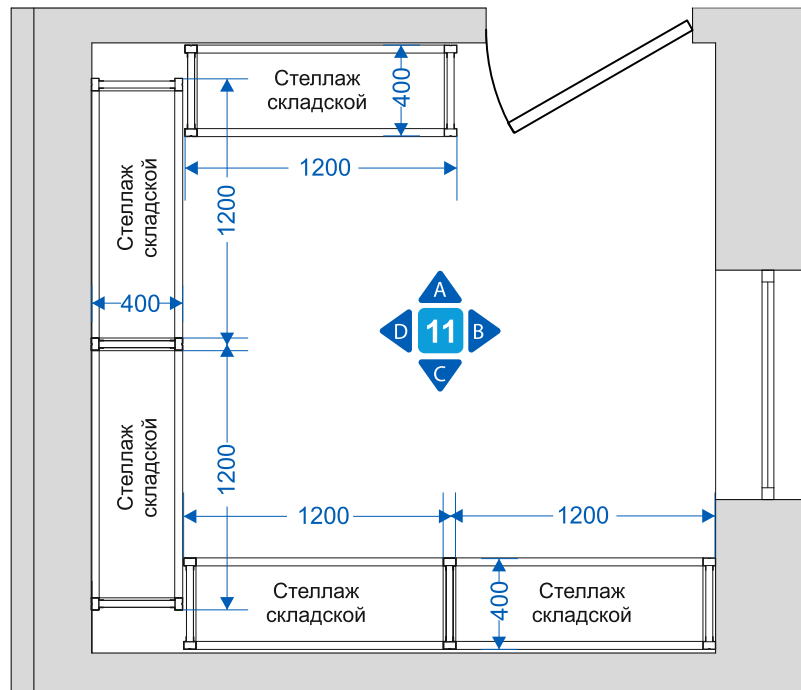

Используемые обозначения



Окраска акриловой  
влагостойкой краской  
Цвет: RAL 7035



Плинтус керамогранитный  
Kerama Marazzi,  
Серия: Королевская дорога  
Артикул: SG614600R\6BT



Двери и рамы стеклопакетов белые.  
Цвет: RAL 9003



Брашированная нержавеющая сталь



Склад (пом.10)

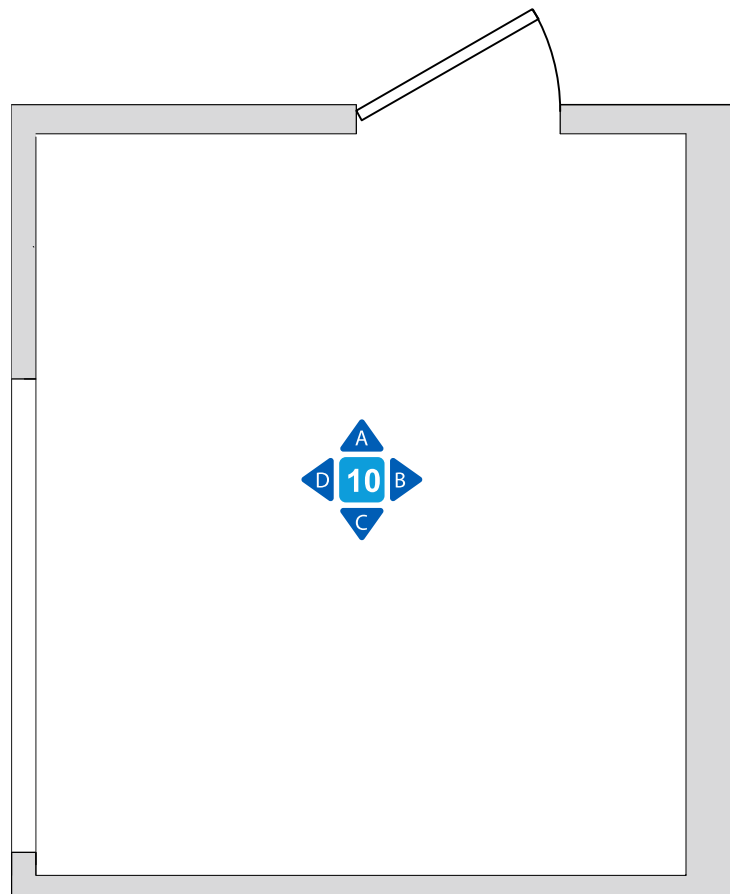

A

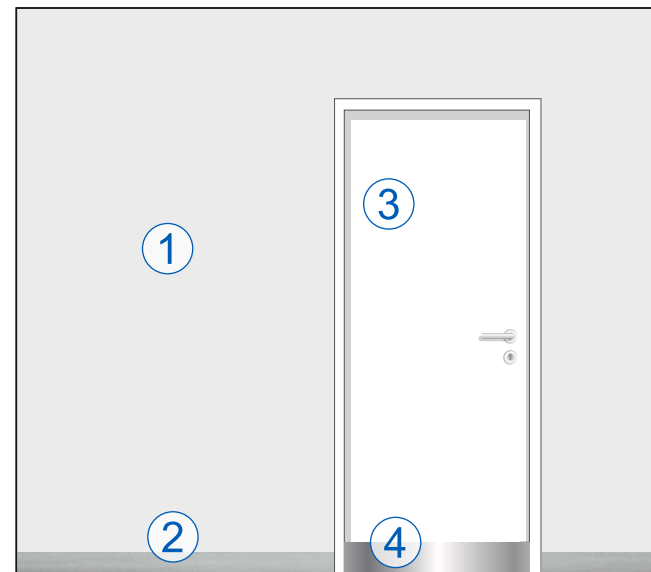

B

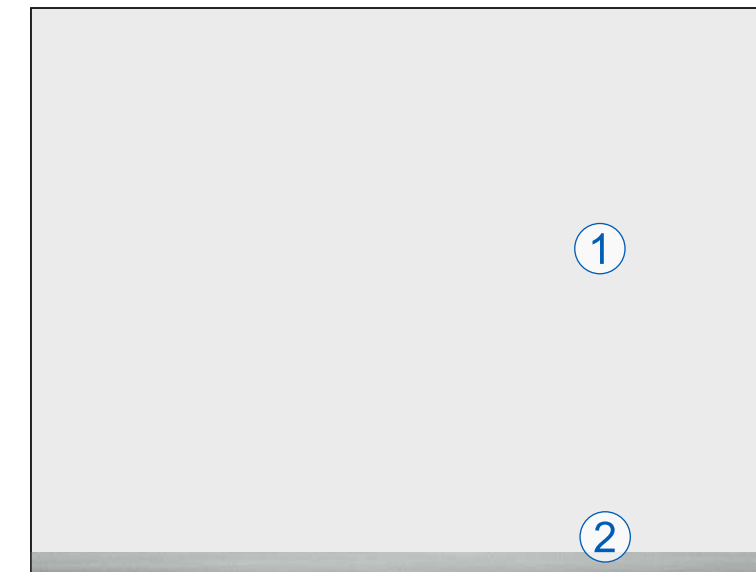

C



D

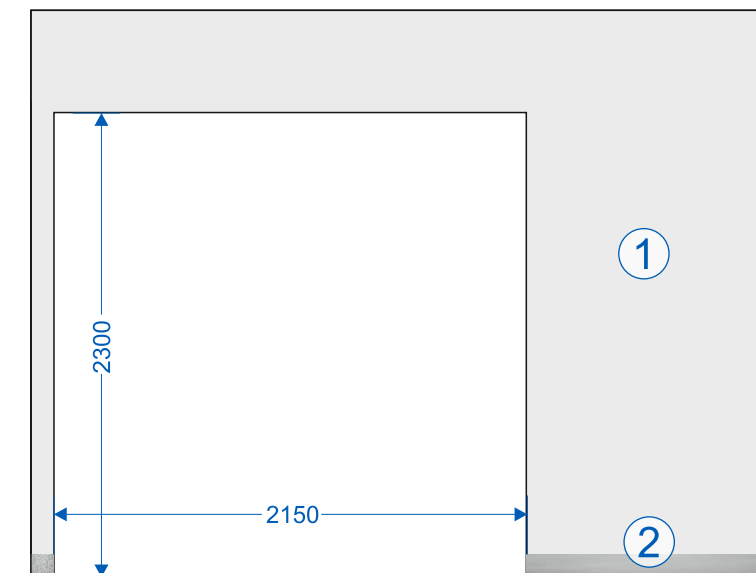

Используемые обозначения

1 Окраска акриловой влагостойкой краской  
Цвет: RAL 7035

2 Плинтус керамогранитный Kerama Marazzi,  
Серия: Королевская дорога  
Артикул: SG614600R\6BT

3 Двери и рамы стеклопакетов белые.  
Цвет: RAL 9003

4 Брашированная нержавеющая сталь

Склад (пом.11)

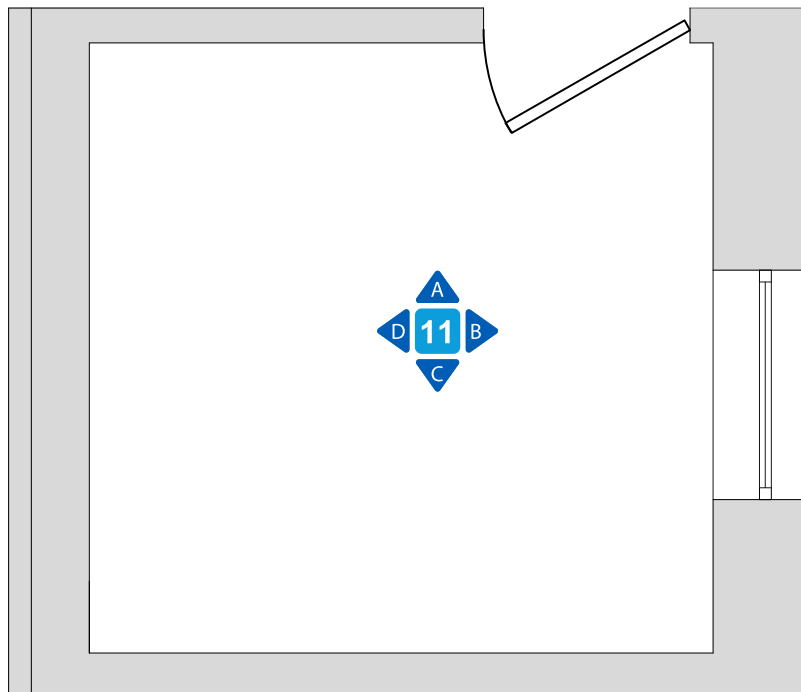

A

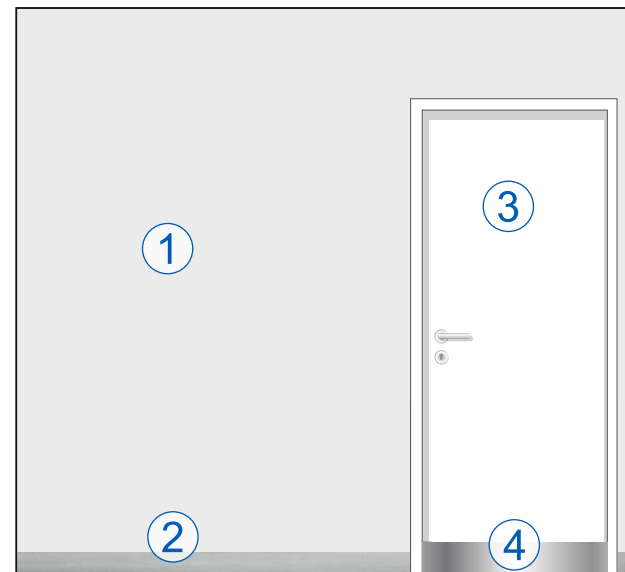

B

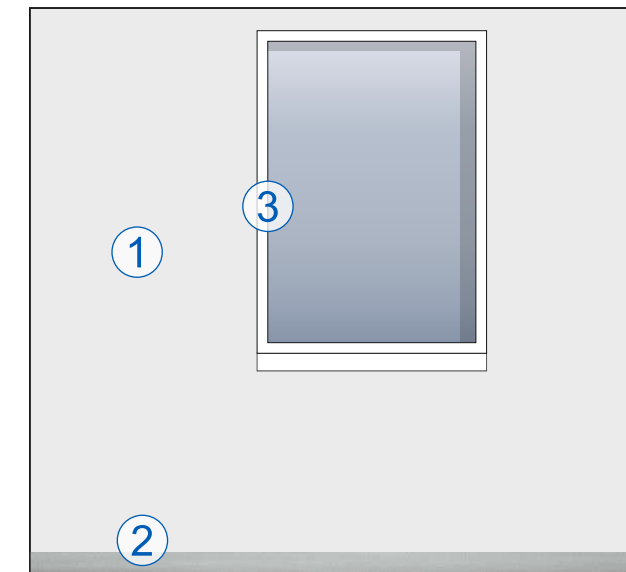

C

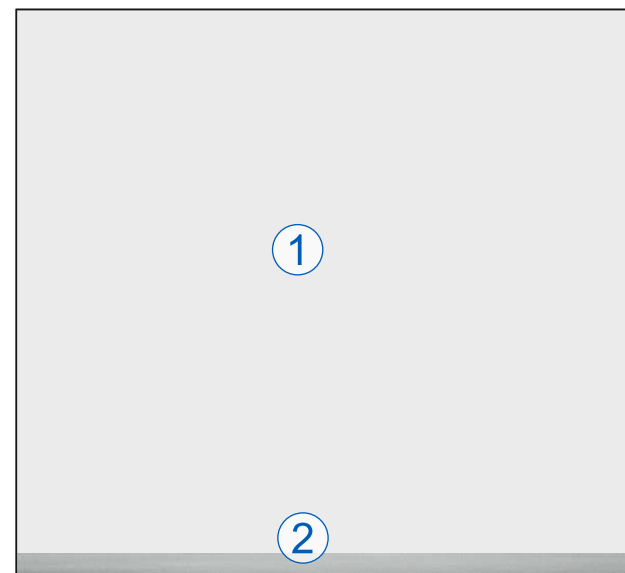

D

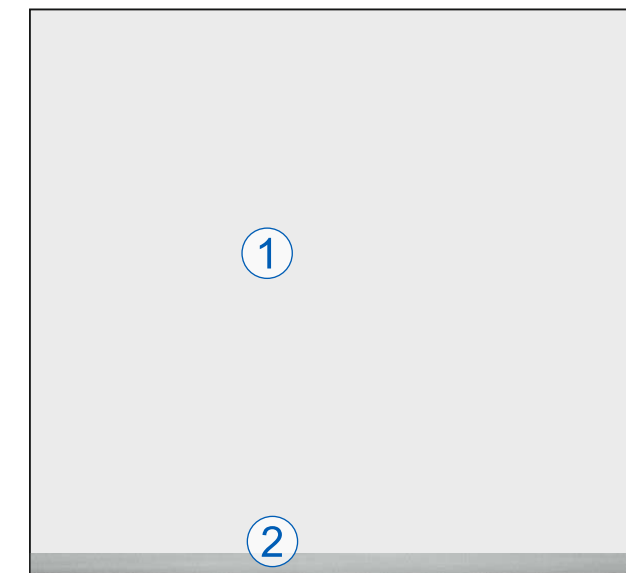



Используемые обозначения

1 Окраска акриловой влагостойкой краской  
Цвет: RAL 7035

2 Плинтус керамогранитный Kerama Marazzi,  
Серия: Королевская дорога  
Артикул: SG614600R\6BT

3 Двери и рамы стеклопакетов белые.  
Цвет: RAL 9003

4 Брашированная нержавеющая сталь

| №п.п. | Наименование и основные характеристики   | Изображение  | Формат    |            |            |
|-------|--|--|-----------|------------|------------|
|       |  |  | 50        | 100        | 180        |
| 1     | Стены:<br>Окраска акриловой влагостойкой краской<br>Цвет: RAL 7035<br>Тип покрытия: улучшенное<br>Поверхность: матовая   |   | 16,2 кв.м | 45,6 кв.м  | 50,2 кв.м  |
| 2     | Пол:<br>Керамогранит Kerama Marazzi<br>Коллекция: Керама без границ; Серия: Королевская дорога<br>Артикул: SG614600R<br>Цвет: серый темный<br>Поверхность: матовая<br>Габаритные размеры: 600x600x11 мм<br>Рекомендуемый шов для укладки не менее 3 мм<br>Затирка для швов Ceresit Ce40. Цвет подбирается под цвет плитки, но не светлее.      | <br>Укладка без смещения (см. план полов) | 3,24 кв.м | 16,2 кв.м  | 18,36 кв.м |
| 3     | Плинтус: Керамогранит Kerama Marazzi<br>Коллекция: Керама без границ; Серия: Королевская дорога.<br>Артикул: SG614600R\6BT<br>Цвет: серый темный<br>Поверхность: матовая<br>Габаритные размеры: 95x600x11 мм<br>Рекомендуемый шов для укладки не менее 3 мм<br>Затирка для швов Ceresit Ce40. Цвет подбирается под цвет плитки, но не светлее. |   | 13 шт.    | 33 шт.     | 35 шт.     |
| 4     | Потолок:<br>Окраска акриловой влагостойкой краской<br>Цвет: RAL 9003<br>Тип покрытия: улучшенное<br>Поверхность: матовая   |    | 2,9 кв.м  | 14,72 кв.м | 16,5 кв.м  |

Возможна замена отделочных материалов на полные аналоги в случае снятия с производства указанных артикулов по согласованию с Администрацией Общества.

Санузел для посетителей (пом.14)

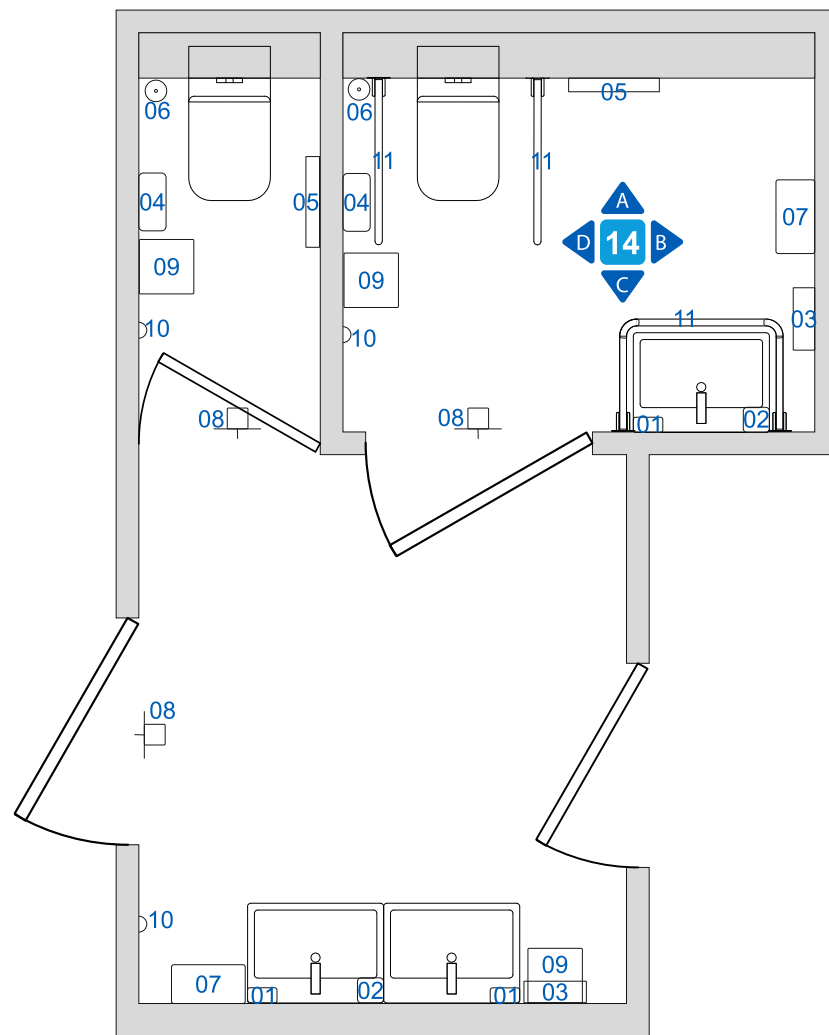

Экспликация оборудования санузлов СЭБ 180 м<sup>2</sup>

№ Наименование оборудования

- 01 Диспенсер мыла Ksitex SD 1618-1000 M
- 02 Дозатор для дезинфицирующих средств GFmark 655-11
- 03 Мини диспенсер бумажных полотенец Ksitex TH-5821 SS
- 04 Диспенсер туалетной бумаги Ksitex TH-5822 SW
- 05 Диспенсер гигиенических покрытий для унитаза Ksitex TC-506-1/2
- 06 Ерш для унитаза настенный Ksitex T-101M
- 07 Сушилка для рук BXG JET-5300A
- 08 Диспенсер для аэрозольного освежителя воздуха Ksitex PD-7A
- 09 Крючок двойной GFmark 80114-11
- 10 Урна с качающейся крышкой Klimi D-14607
- 11 Комплект поручней для ММГН
- 12,13 Зеркало в санузел для посетителей

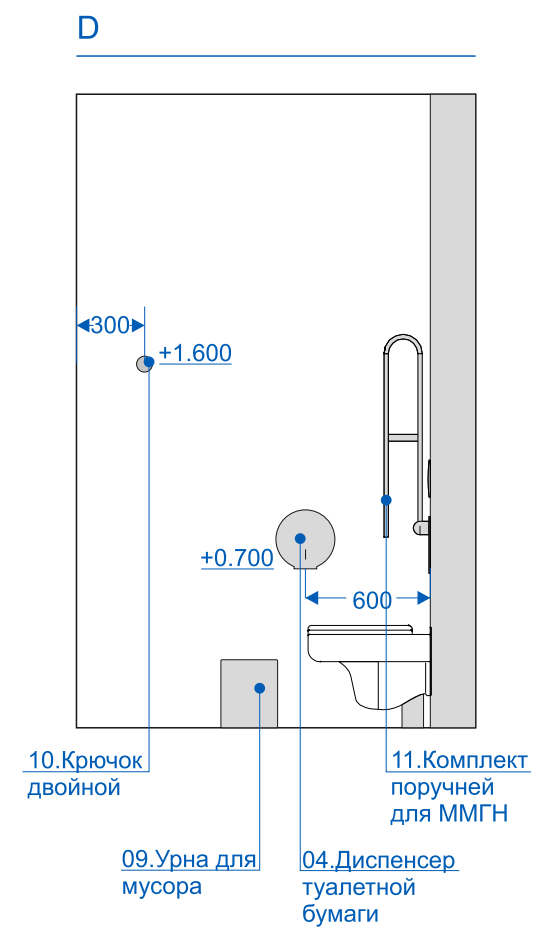
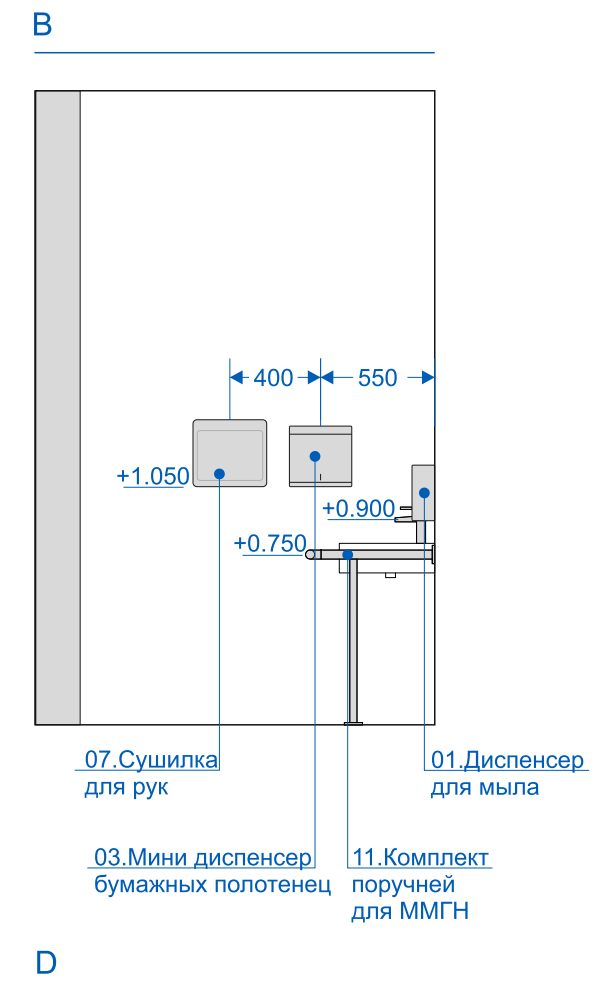
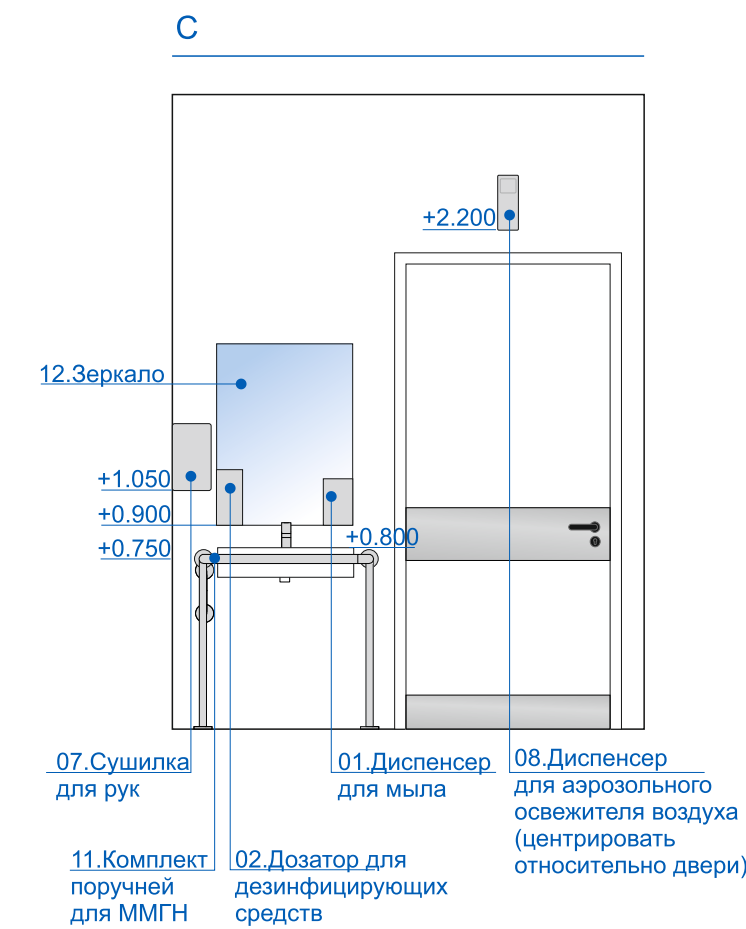
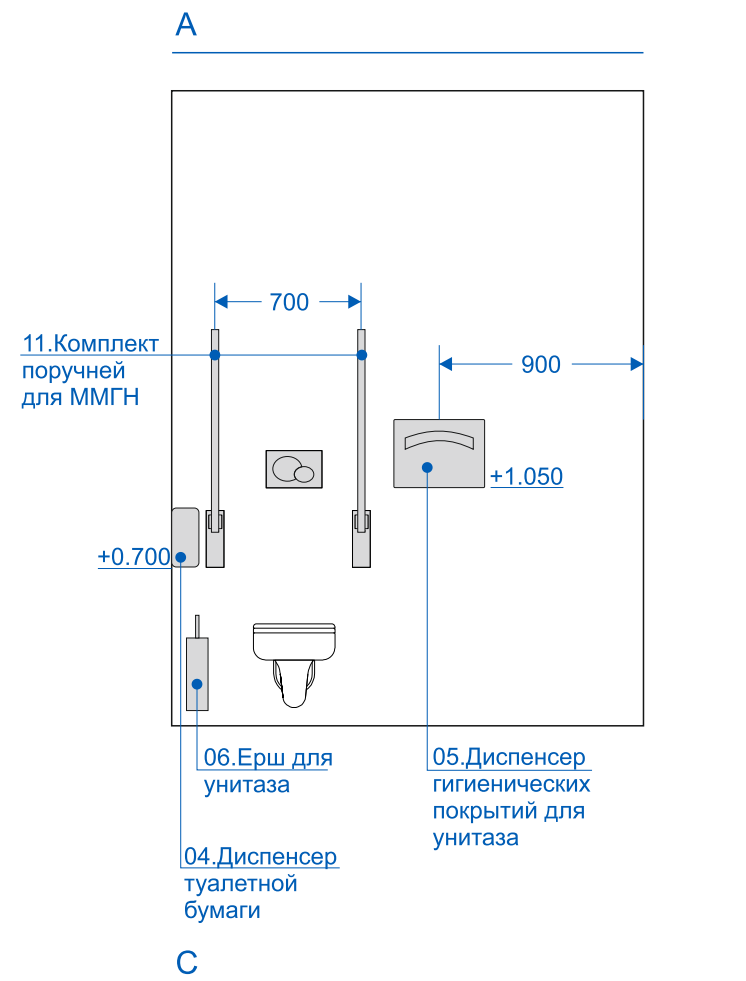

Санузел для посетителей (пом.15)

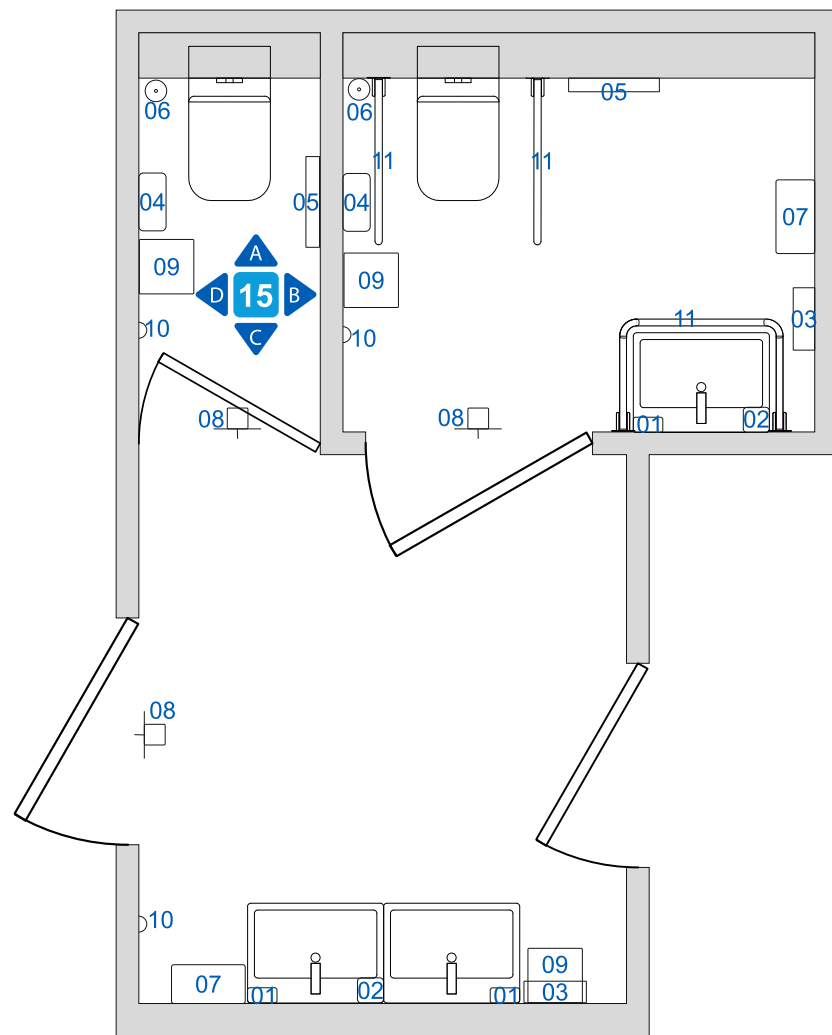

A

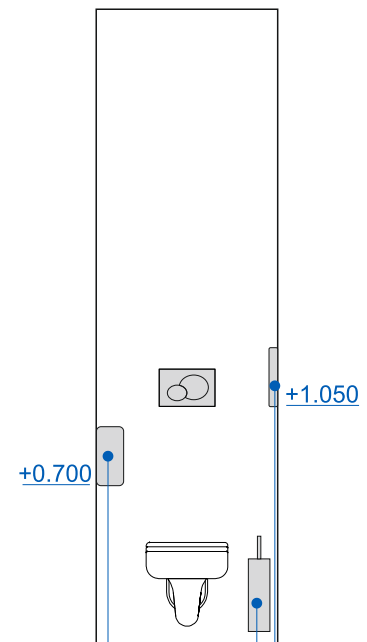

04.Диспенсер туалетной бумаги  
06.Ерш для унитаза  
05.Диспенсер гигиенических покрытий для унитаза

B

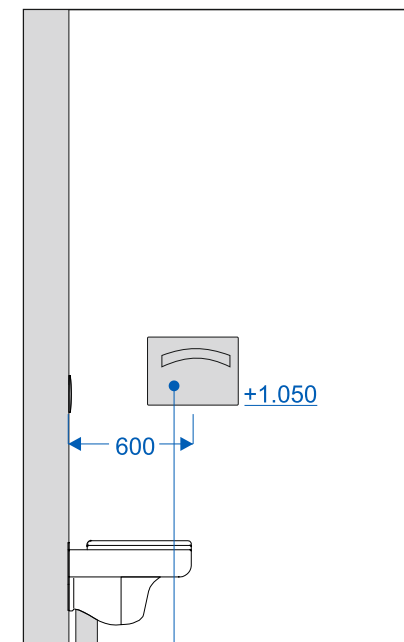

05.Диспенсер гигиенических покрытий для унитаза

C

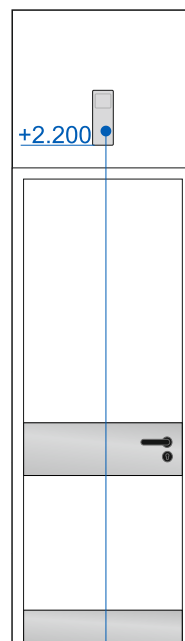

08.Диспенсер для аэрозольного освежителя воздуха (центрировать относительно двери)

D

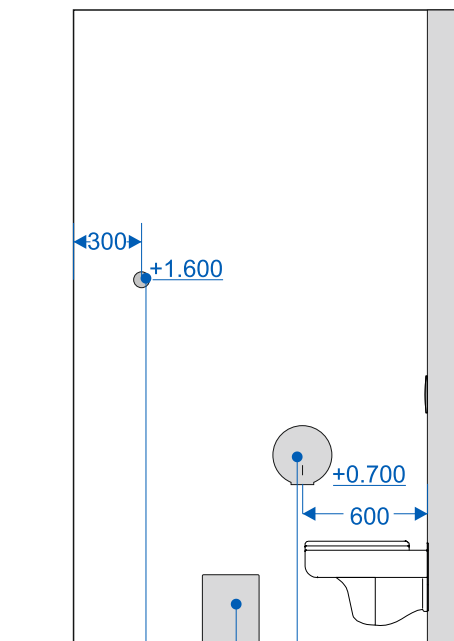

10.Крючок двойной  
09.Урна для мусора  
04.Диспенсер туалетной бумаги

Экспликация оборудования санузлов СЭБ 180 м<sup>2</sup>

№ Наименование оборудования

- 01 Диспенсер мыла Ksitex SD 1618-1000 M
- 02 Дозатор для дезинфицирующих средств GFmark 655-11
- 03 Мини диспенсер бумажных полотенец Ksitex TH-5821 SS
- 04 Диспенсер туалетной бумаги Ksitex TH-5822 SW
- 05 Диспенсер гигиенических покрытий для унитаза Ksitex TC-506-1/2
- 06 Ерш для унитаза настенный Ksitex T-101M
- 07 Сушилка для рук BXG JET-5300A
- 08 Диспенсер для аэрозольного освежителя воздуха Ksitex PD-7A
- 09 Крючок двойной GFmark 80114-11
- 10 Урна с качающейся крышкой Klimi D-14607
- 11 Комплект поручней для ММГН
- 12,13 Зеркало в санузел для посетителей

Санузел для посетителей (пом.15)

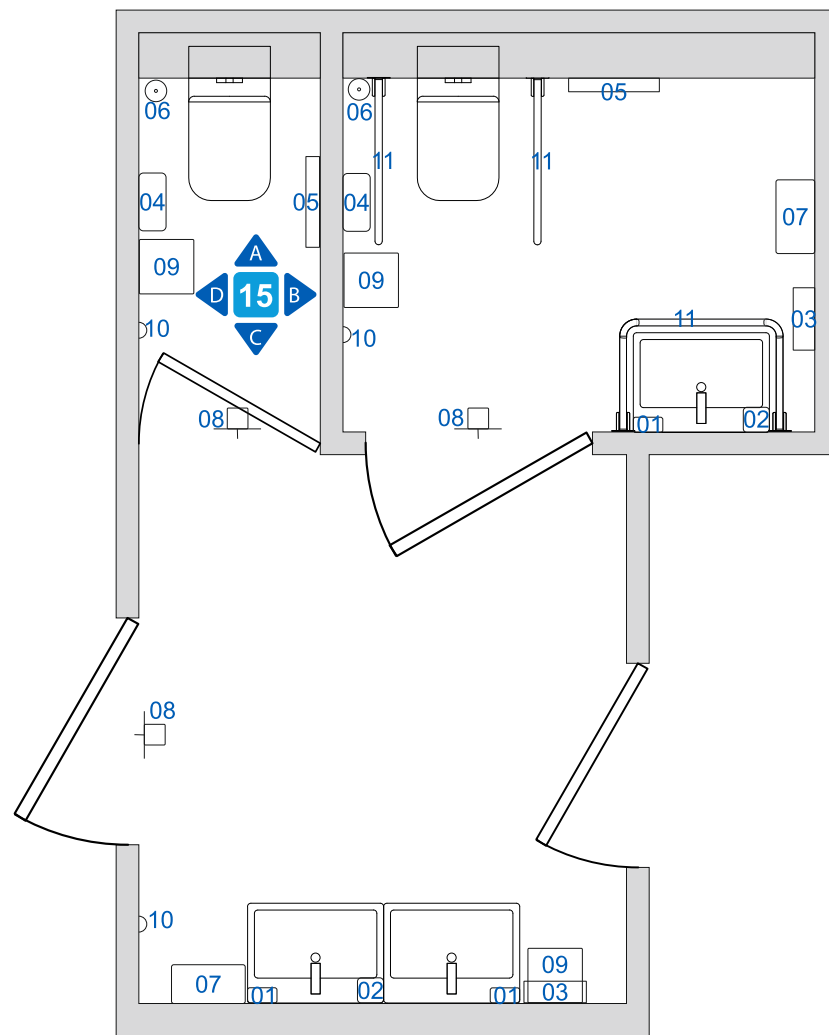

A

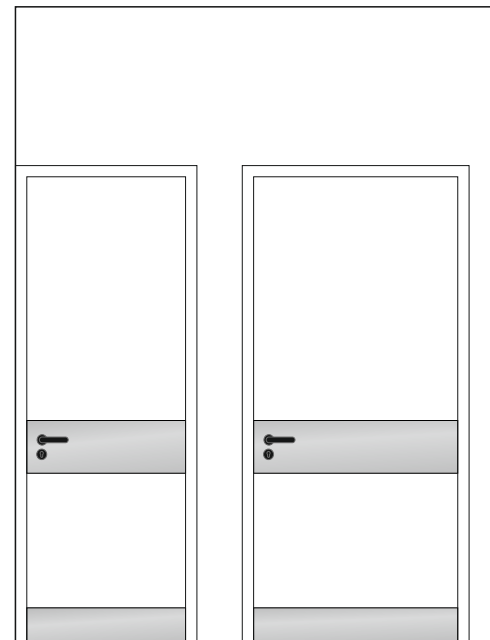

B

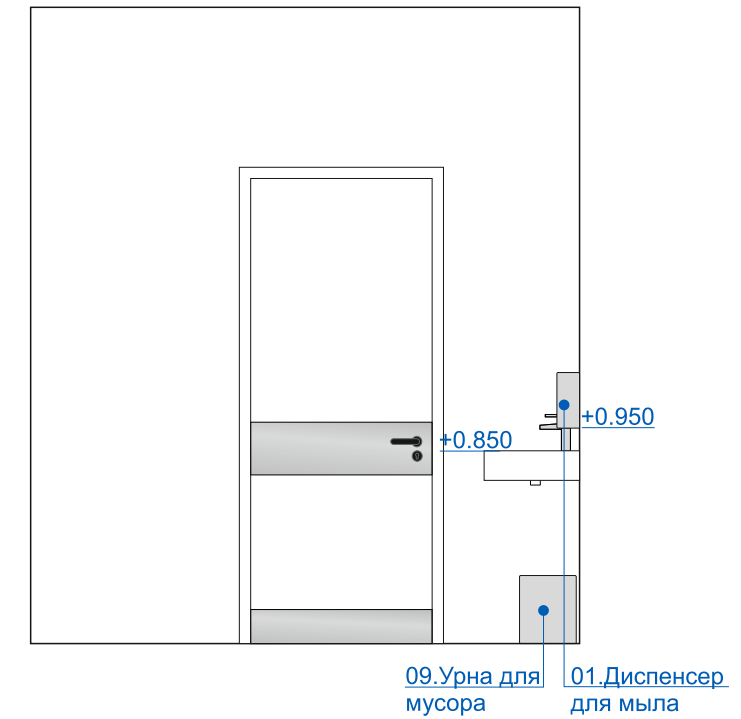

C

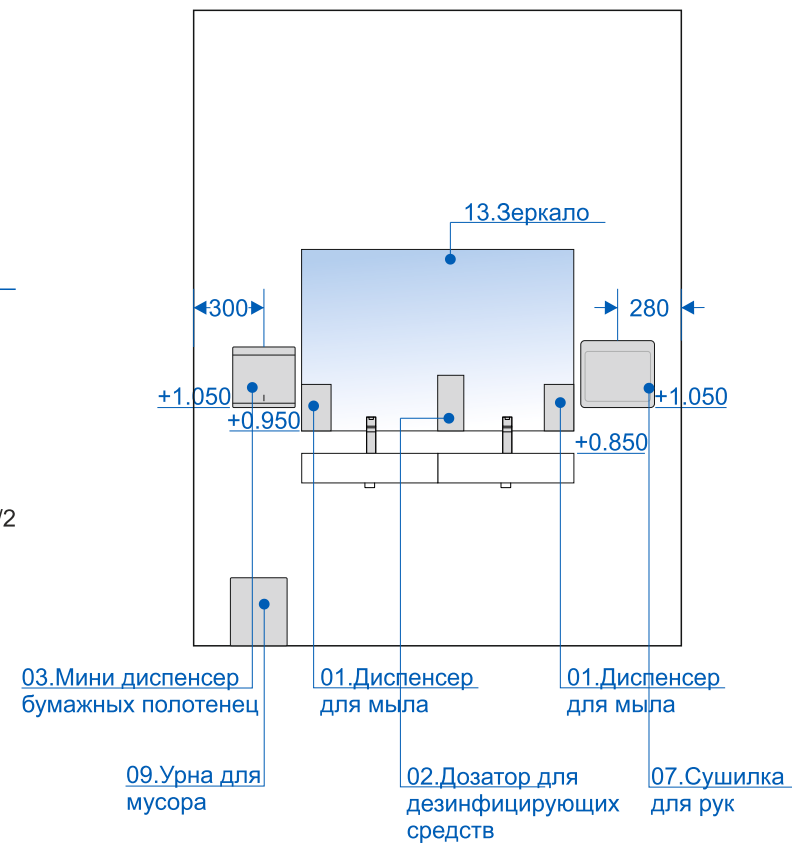

D

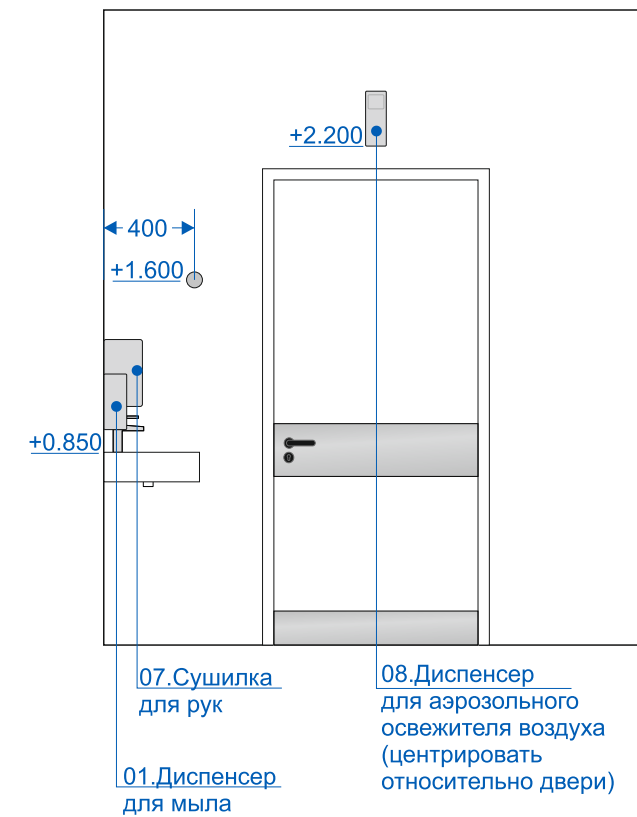

Экспликация оборудования санузлов СЭБ 180 м<sup>2</sup>



№ Наименование оборудования

- 01 Диспенсер мыла Ksitex SD 1618-1000 M
- 02 Дозатор для дезинфицирующих средств GFmark 655-11
- 03 Мини диспенсер бумажных полотенец Ksitex TH-5821 SS
- 04 Диспенсер туалетной бумаги Ksitex TH-5822 SW
- 05 Диспенсер гигиенических покрытий для унитаза Ksitex TC-506-1/2
- 06 Ерш для унитаза настенный Ksitex T-101M
- 07 Сушилка для рук BXG JET-5300A
- 08 Диспенсер для аэрозольного освежителя воздуха Ksitex PD-7A
- 09 Крючок двойной GFmark 80114-11
- 10 Урна с качающейся крышкой Klimi D-14607
- 11 Комплект поручней для ММГН
- 12,13 Зеркало в санузел для посетителей

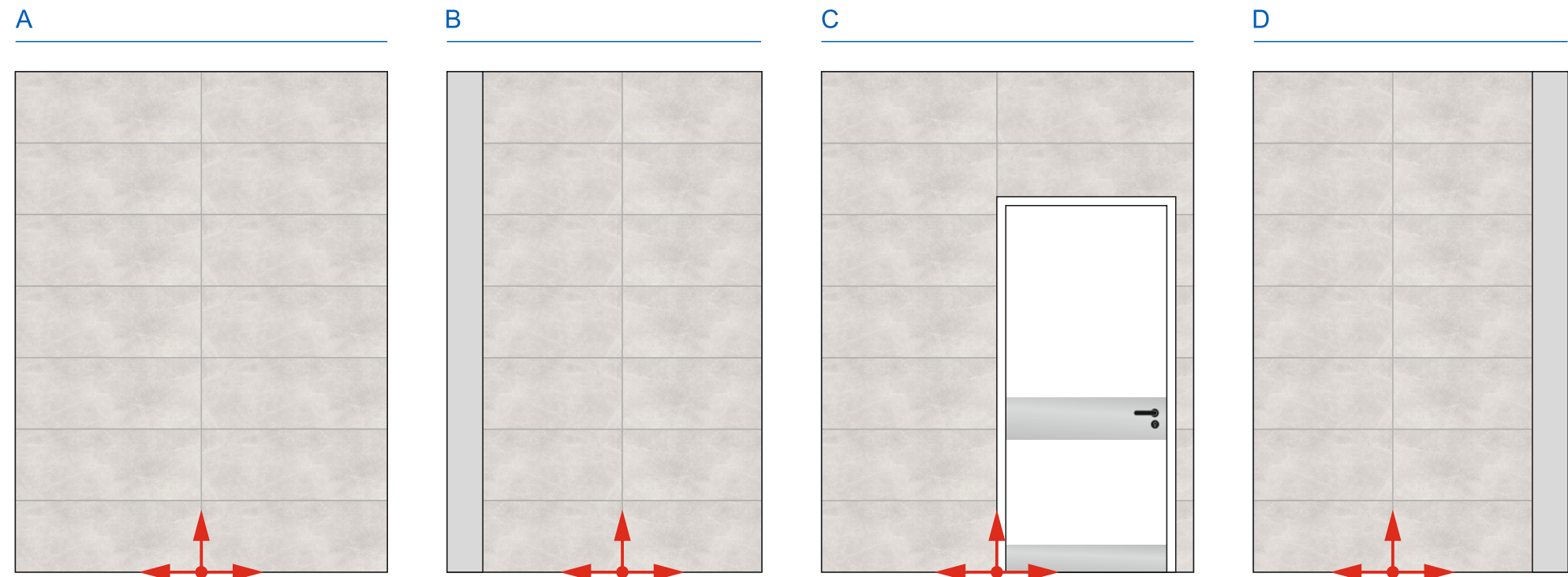
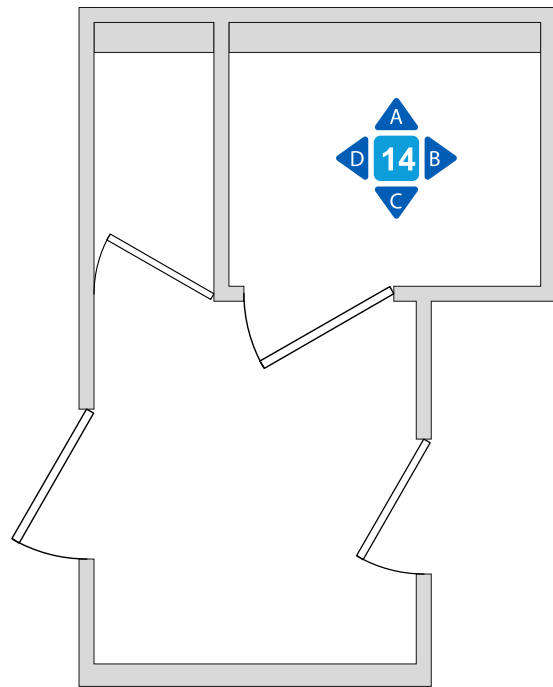
Санузел для посетителей (пом.14)



Ведомость отделочных материалов

| №п.п. | Наименование и основные характеристики  | Изображение   | Формат     |            |            |
|-------|---|---|------------|------------|------------|
|       |   |   | 50         | 100        | 180        |
| 1     | Стены:<br>Керамогранит Kerama Marazzi<br>Коллекция: Испанская фиеста<br>Серия: Эскориал<br>Артикул: 14011R<br>Цвет: серый<br>Поверхность: матовая<br>Габаритные размеры: 400x1200x10 мм<br>Рекомендуемый шов для укладки не менее 3 мм<br>Затирка для швов Ceresit Ce40. Цвет подбирается под цвет плитки, но не светлее. | <br>Укладка без смещения                         | 25,44 кв.м | 24,48 кв.м | 57,12 кв.м |
| 2     | Пол:<br>Керамогранит Kerama Marazzi<br>Коллекция: Фрегат<br>Артикул: SG701790R<br>Цвет: Медовый<br>Поверхность: матовая<br>Габаритные размеры: 200x800x11 мм<br>Рекомендуемый шов для укладки не менее 3 мм<br>Затирка для швов Ceresit Ce40. Цвет подбирается под цвет плитки, но не светлее.                            | <br>Укладка со смещением на 1/3 (см. план полов) | 4,8 кв.м   | 4,48 кв.м  | 11,04 кв.м |
| 3     | Потолок:<br>Окраска акриловой влагостойкой краской<br>Цвет: RAL 7024<br>Тип покрытия: улучшенное<br>Поверхность: матовая  |    | 4,6 кв.м   | 4,25 кв.м  | 9,9 кв.м   |

Возможна замена отделочных материалов на полные аналоги в случае снятия с производства указанных артикулов по согласованию с Администрацией Общества.

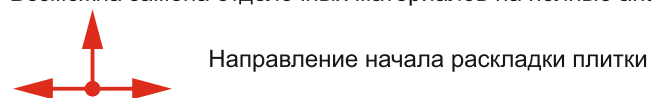

Санузел для посетителей (пом.15)

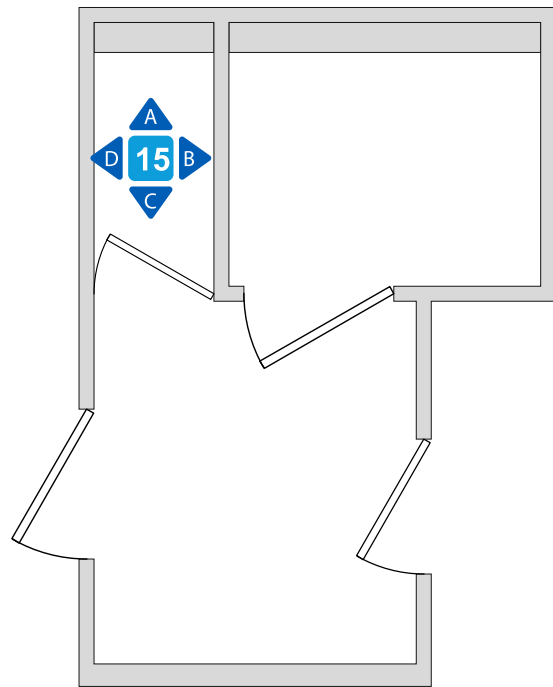

A

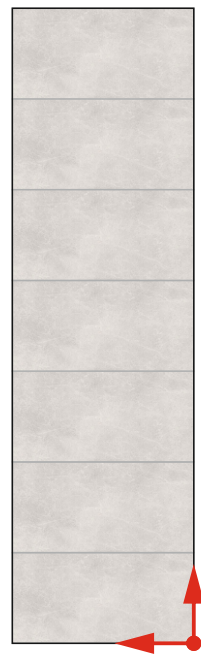

B

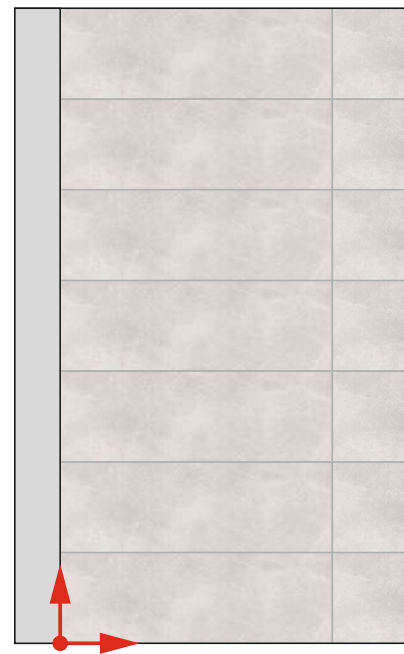

C

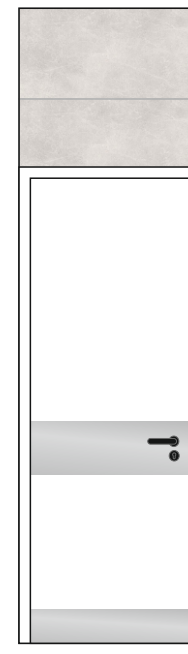

D

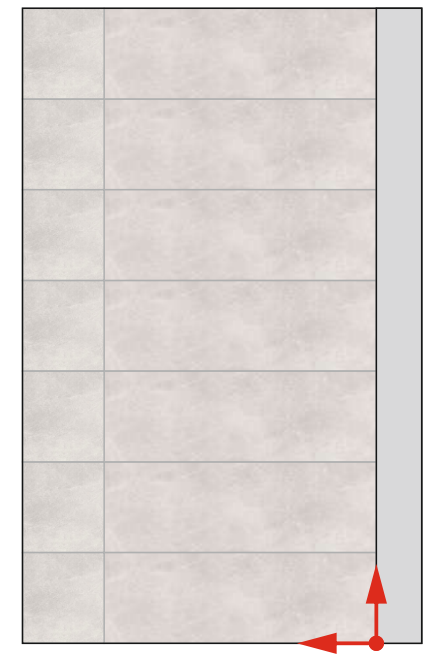

Санузел для посетителей (пом.16)

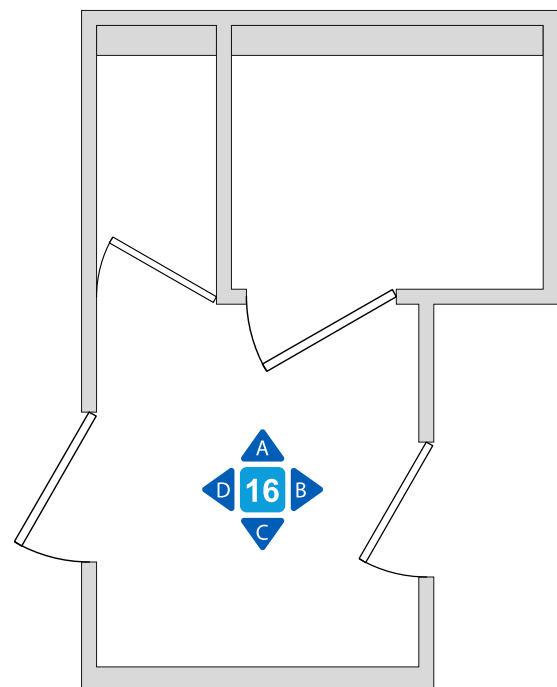

A

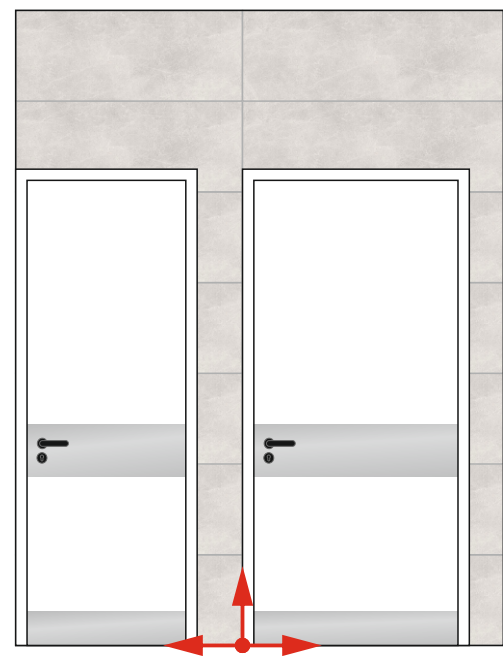

B

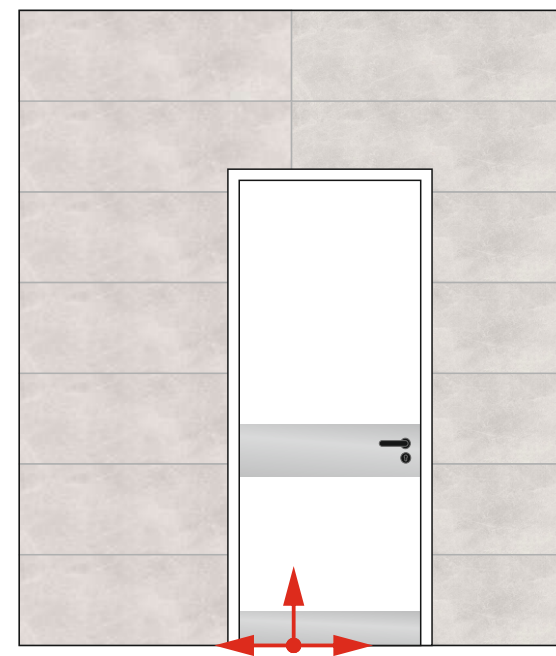

C

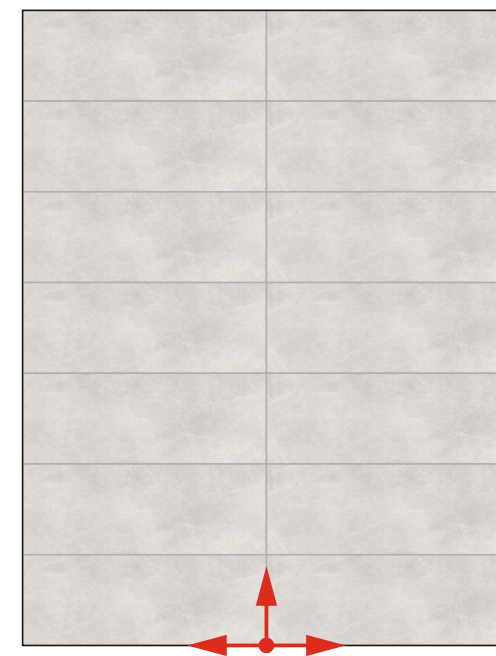

D

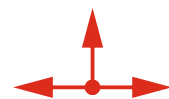
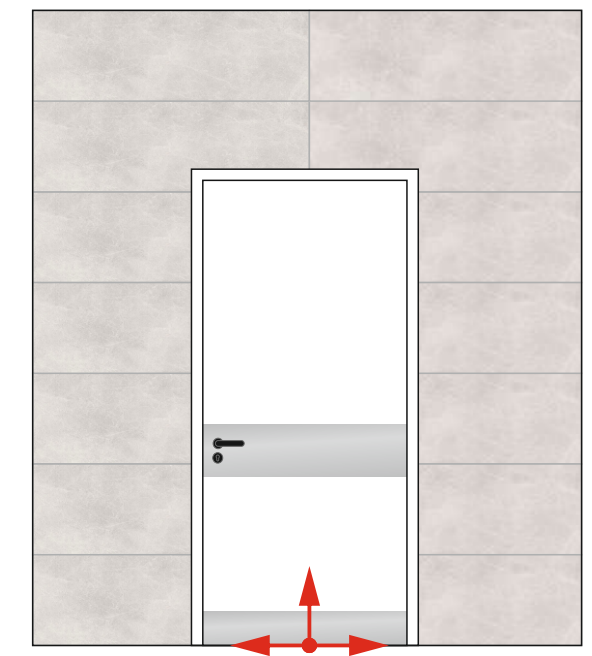

Направление начала раскладки плитки



Экспликация помещений СЭБ 180 м<sup>2</sup>



| №             | Наименование помещений             | Площадь, м |
|---------------|------------------------------------|------------|
| 1             | Расчетно-кассовая зона             | 42,2       |
| 2             | Коридор                            | 20,3       |
| 3             | Комната отдыха и приема пищи       | 6,6        |
| 4             | Помещение персонала (гардеробная)  | 12,9       |
| 5             | Санузел для персонала              | 4,0        |
| 6             | Кабинет начальника АГНКС           | 7,9        |
| 7             | Аппаратная/серверная               | 14,7       |
| 8             | Электрощитовая                     | 7,6        |
| 9             | Непродовольственный склад          | 7,6        |
| 10            | Склад продовольственных товаров    | 9,1        |
| 11            | Склад непродовольственных товаров  | 7,4        |
| 12            | Техническое помещение              | 6,5        |
| 13            | Техническое помещение              | 6,3        |
| 14            | Санузел для ММГН                   | 3,5        |
| 15            | Санузел для посетителей            | 1,6        |
| 16            | Тамбур санузлов                    | 4,8        |
| 17            | Бойлерная, помещение для инвентаря | 1,5        |
| Общая площадь |                                    | 163,4      |

**Д1** пластиковый стеклопакет, для МГН

**Д2** противопожарная белая с накладкой из нержавеющей стали

**Д3** белая с накладкой из нержавеющей стали и вентиляционной решеткой, для МГН (левая)  
Дверь укомплектована карманом для графика дежурств (со стороны пом.16) и пиктограммами (со стороны пом.1)

**Д4** белая с накладкой из нержавеющей стали и вентиляционной решеткой, для МГН (правая).  
Дверь пом.14 укомплектована пиктограммами (со стороны пом.16)

**Д5** белая с накладкой из нержавеющей стали и вентиляционной решеткой  
Дверь пом.15 укомплектована пиктограммами (со стороны пом.16)

**Д6** противопожарная белая с накладкой из нержавеющей стали

